



PURA (M1GW)

PURA R (M1GWR)

COSTANZA (M1GDW)

COSTANZA R (M1GDWR)

---

**LIBRETTO ISTRUZIONI** (Istruzioni Originali) / **USER HANDBOOK** (Translation of the Original Instructions)

**MANUEL D'INSTRUCTIONS** (Traduction des Instructions Originales)/**MANUAL DE INSTRUCCIONES** (Traducción de las instrucciones originales)

**BEDIENUNGSANLEITUNG** (Originalanleitung) / **РУКОВОДСТВО ПО ЭКСПЛУАТАЦИИ** (перевод оригинального руководства)

# IT PRESCRIZIONI DI SICUREZZA

LEGGERE ATTENTAMENTE TUTTE LE ISTRUZIONI ALL'INTERNO DEL PRESENTE LIBRETTO.

- Il presente libretto costituisce parte integrante ed essenziale del prodotto e dovrà essere consegnato all'utilizzatore. Leggere attentamente le avvertenze contenute nel presente libretto in quanto forniscono importanti indicazioni riguardanti la sicurezza di installazione, d'uso e manutenzione. Conservare con cura questo libretto per ogni ulteriore consultazione.
- Il dispositivo è destinato ad un uso domestico o simile come:
  - Cucina per il personale, negozi, uffici e altri ambienti di lavoro;
  - Agriturismi;
  - Per clienti in hotel, motel e altri ambienti di tipo residenziale;
  - Ambiente di tipo Bed and Breakfast.
- Tenere l'apparecchio e il suo cavo fuori dalla portata dei bambini di età inferiore agli 8 anni.
- La macchina è adatta a erogare bevande solo con caffè macinato.
- Questo apparecchio dovrà essere destinato solo all'uso descritto in questo manuale. Il costruttore non può essere considerato responsabile per eventuali danni causati da usi impropri, erronei ed irragionevoli.
- Prima di utilizzare la macchina leggere interamente il manuale d'uso o quantomeno le prescrizioni di sicurezza e la messa a punto.
- Per i dettagli delle istruzioni riguardanti il posizionamento, l'installazione, i collegamenti idraulici ed elettrici, la manutenzione e la pulizia, vedere i relativi paragrafi di questo manuale.
- È necessaria una stretta sorveglianza qualora l'apparecchio venga utilizzato da o in prossimità di bambini. L'apparecchio può essere utilizzato da bambini a partire da 8 anni e da persone con ridotte capacità fisiche, sensoriali o mentali o con mancanza di esperienza e conoscenza, se hanno ricevuto una supervisione o un'istruzione sull'uso dell'apparecchio in modo sicuro e comprendono il pericolo che comporta. I bambini non devono giocare con l'apparecchio. La pulizia e la manutenzione ordinaria non devono essere effettuate da bambini senza supervisione.
- Dopo aver tolto l'imballaggio assicurarsi dell'integrità dell'apparecchio. In caso di dubbio non utilizzare l'apparecchio e rivolgersi a personale professionalmente qualificato. Gli elementi dell'imballaggio (sacchetti in plastica, polistirolo espanso, chiodi, ecc..) non devono essere lasciati alla portata dei bambini in quanto potenziali fonti di pericolo, né essere dispersi nell'ambiente.
- L'accesso all'area di servizio è riservato a persone con conoscenze ed esperienze pratiche dell'apparecchio, in particolare per quanto riguarda la sicurezza e l'igiene.
- La macchina deve essere installata su una superficie orizzontale ad un'altezza adeguata in modo che la parte superiore della macchina sia superiore a 1,2 m.
- Per proteggere da incendi, scosse elettriche e lesioni alle persone, la macchina non deve essere installata dove si possono usare getti d'acqua o all'interno di armadietti.
- Non deve essere pulita con getti d'acqua o immersa in qualsiasi liquido.
- Prima di pulire l'apparecchio, vedere le istruzioni riportate in questo manuale nel relativo capitolo.
- Il livello sonoro della macchina è inferiore a 70 db.
- Per favorire l'aerazione della macchina posizionarla a cm 15 da muri o altre macchine dalla parte dell'aerazione.
- Ricordare che prima di effettuare qualsiasi operazione di installazione, manutenzione, scarico, regolazione, l'operatore qualificato deve indossare i guanti da lavoro e le scarpe antinfortunistiche.



- Prima di collegare l'apparecchio accertarsi che i dati di targa siano rispondenti a quelli della rete di distribuzione elettrica. La targa è visibile all'interno della macchina rimuovendo la vaschetta raccogli acque. La macchina deve essere installata secondo le norme (codici) applicabili federali, statali e locali in vigore per gli impianti idraulici che comprendono dispositivi antiriflusso. Per questo motivo, i collegamenti idraulici devono essere eseguiti da un tecnico qualificato. La garanzia decade nel caso in cui le caratteristiche dell'alimentazione elettrica non siano corrispondenti ai dati di targa.
- Durante l'installazione del dispositivo devono essere utilizzati i componenti e i materiali in dotazione al dispositivo stesso. Qualora fosse necessario l'utilizzo di altra componentistica, l'installatore deve verificare l'idoneità dello stesso ad essere utilizzato a contatto con l'acqua per consumo umano. L'installatore deve eseguire i collegamenti idraulici rispettando le norme di igiene e sicurezza idraulica di tutela ambientale vigenti nel luogo di installazione. Quindi per l'impianto idraulico rivolgersi ad un tecnico autorizzato. Per l'eventuale collegamento alla rete idrica utilizzare sempre un tubo nuovo in dotazione, i tubi vecchi non devono essere utilizzati.



- All'installazione, l'elettricista munito di patentino dovrà prevedere un interruttore onnipolare come previsto dalle normative di sicurezza vigenti con distanza di apertura dei contatti e che consenta la disconnessione completa nelle condizioni della categoria di sovratensione III. Per l'Australia quanto precede deve essere fatto in accordo alla norma di installazione AS/NZS 3000.
- Il costruttore non può essere considerato responsabile per eventuali danni causati dalla mancanza di messa a terra dell'impianto. Per la sicurezza elettrica di questo apparecchio è obbligatorio predisporre l'impianto di messa a terra, rivolgendosi ad un elettricista munito di patentino, che dovrà verificare che la portata elettrica dell'impianto sia adeguata alla potenza massima dell'apparecchio indicata in targa.

- Il collegamento alla rete idrica deve essere effettuato da un tecnico qualificato, nel rispetto delle norme vigenti.
- Se la macchina è collegata alla rete idrica, la pressione minima deve essere di 0,2 MPa (2 bar) e la pressione massima non deve superare 0,65 MPa (6,5 bar). Per i soli Paesi Danimarca, Norvegia, Svezia e Finlandia, se la macchina è collegata alla rete idrica, la pressione minima deve essere di 0,2 Mpa (2 bar) e la pressione massima non deve superare 1,0 Mpa (10 bar). In caso di superamento della pressione massima di 1,0 Mpa (10 bar) della rete idrica è necessario collegare a monte della macchina un riduttore di pressione per consentire il corretto funzionamento della macchina.
- L'uso di un qualsiasi apparecchio elettrico comporta l'osservanza di alcune regole fondamentali. In particolare:
  - Non toccare l'apparecchio con mani o piedi bagnati;
  - Non usare l'apparecchio a piedi nudi;
  - Non usare, prolunghe in locali adibiti a bagno o doccia;
  - Non tirare il cavo di alimentazione, per scollegare l'apparecchio dalla rete di alimentazione;
  - Non lasciare esposto l'apparecchio ad agenti atmosferici (pioggia, sole, ecc.);
  - Non permettere che l'apparecchio sia usato da bambini, o da personale non autorizzato e che non abbia letto e ben compreso questo manuale.
- L'elettricista munito di patentino dovrà anche accertare che la sezione dei cavi dell'impianto sia idonea alla potenza assorbita dall'apparecchio.
- È vietato l'uso di adattatori, prese multiple e prolunghe. Qualora il loro uso si rendesse indispensabile è necessario chiamare un elettricista munito di patentino.

- Per evitare surriscaldamenti pericolosi si raccomanda di svolgere per tutta la sua lunghezza il cavo di alimentazione.
  - Non ostruire le griglie di aspirazione e/o di dissipazione del calore.
  - Il cavo di alimentazione di questo apparecchio non deve essere sostituito dall'utente. In caso di danneggiamento, spegnere l'apparecchio e per la sua sostituzione rivolgersi esclusivamente a personale professionalmente qualificato.
  - In caso di necessità di sostituzione del cavo di alimentazione questa può essere eseguita solo da un centro assistenza autorizzato o dal costruttore.
  - L'alimentazione del dispositivo deve essere effettuata con acqua idonea al consumo umano conforme alle disposizioni vigenti nel luogo di installazione. L'installatore deve acquisire dal proprietario/gestore dell'impianto conferma che l'acqua rispetti i requisiti sopra indicati.
  - La temperatura di funzionamento deve essere compresa nel range [+5, +25]°C.
  - In caso di stoccaggio prolungato a una temperatura inferiore a 2°C, svuotare il circuito idraulico della macchina per evitare il congelamento. In caso di congelamento, non accendere la macchina prima di averla ricondizionata per almeno 1 ora a temperatura adeguata.
  - Al termine dell'installazione, il dispositivo viene attivato e portato fino alla condizione nominale di lavoro lasciandolo in condizioni di "pronto al funzionamento". Dopo il raggiungimento dello stato di "pronto al funzionamento" si effettuano le seguenti erogazioni:
    - 100% del circuito caffè attraverso l'erogatore caffè;
    - Apertura dell'uscita vapore per 1 minuto.
- Al termine dell'installazione sarebbe buona regola stilare un rapporto di quanto effettuato.
- È vietato lasciare la macchina accesa senza la presenza e la sorveglianza di un operatore qualificato. Il Costruttore non è responsabile di danni causati dall'inosservanza di questo divieto.
  - Durante l'uso della lancia del vapore, prestare molta attenzione e non mettere le mani sotto di esso e non toccarla subito dopo l'uso.
  - Per le operazioni di pulizia attenersi esclusivamente a quanto previsto nel presente libretto.
  - Una volta iniziato il lavaggio della macchina, non interromperlo, possono rimanere dei residui di detergente all'interno del gruppo erogazione.
  - In caso di guasto o di cattivo funzionamento dell'apparecchio, spegnerlo. È severamente vietato intervenire. Rivolgersi esclusivamente a personale professionalmente qualificato. L'eventuale riparazione dei prodotti dovrà essere effettuata solamente dalla casa costruttrice o da centro di assistenza autorizzato utilizzando esclusivamente ricambi originali. Il mancato rispetto di quanto sopra può compromettere la sicurezza dell'apparecchio.
  - In caso di incendio togliere tensione alla macchina tramite l'interruttore generale. È assolutamente vietato spegnere l'incendio con acqua quando la macchina è in tensione.

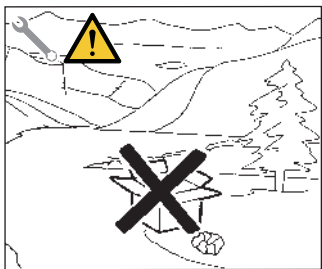

- Quando la macchina non è sorvegliata per un lungo periodo, chiudere il rubinetto d'ingresso acqua.
- Il tecnico autorizzato deve, prima di effettuare qualsiasi operazione di manutenzione, spegnere l'interruttore della macchina e staccare la spina.
- Allorché si decida di non utilizzare più un apparecchio di questo tipo si raccomanda di renderlo inoperante dopo aver staccato la spina, tagliare il cavo di alimentazione.
- Non disperdere la macchina nell'ambiente: per lo smaltimento rivolgersi ad un centro autorizzato o contattare il costruttore che darà indicazioni in merito.

# PRECAUZIONI IMPORTANTI

LEGGERE ATTENTAMENTE TUTTE LE ISTRUZIONI ALL'INTERNO DEL PRESENTE LIBRETTO.

Durante l'utilizzo di un apparecchio elettrico, è necessario osservare sempre le precauzioni di sicurezza fondamentali, in particolare:

- Non toccare le superfici calde. Utilizzare sempre le apposite maniglie o manopole.
- Per evitare incendi, scosse elettriche e lesioni alle persone, non immergere il cavo e la spina in acqua o altri liquidi.
- Scollegare la spina dalla presa di corrente quando non viene usata la macchina e prima di pulirla.
- Non accendere la macchina se il cavo o la spina sono danneggiati, oppure dopo un malfunzionamento o danneggiamento di qualsiasi tipo. In caso di guasto o danno, portare la macchina al più vicino centro assistenza autorizzato per un controllo, riparazione o regolazione.
- L'uso di accessori non raccomandati dal Costruttore della macchina può provocare incendi, scosse elettriche o lesioni alle persone.
- Non utilizzare la macchina all'aperto.
- Non lasciare che il cavo penda oltre il bordo del tavolo o del bancone, o che sia a contatto con superfici calde.
- Non posizionare l'apparecchio su o vicino a bruciatori a gas elettrici caldi, o in un forno riscaldato.
- Collegare sempre prima il cavo all'apparecchio e poi alla presa elettrica. Per scollegare l'apparecchio, spegnerlo portando l'interruttore su OFF (spento) e successivamente rimuovere la spina dalla presa elettrica.
- Non utilizzare l'apparecchio per usi diversi da quelli previsti.



Per evitare il rischio di lesioni, non rimuovere il portafiltro durante il processo di infusione.

## CONSERVARE QUESTE ISTRUZIONI

## INFORMAZIONE AGLI UTENTI

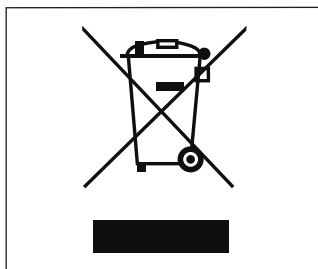

Ai sensi della direttiva 2015/863/EU, relativa alla riduzione dell'uso di sostanze pericolose nelle apparecchiature elettriche ed elettroniche, nonché allo smaltimento dei rifiuti.

Il simbolo del cassonetto barrato riportato sull'apparecchiatura indica che il prodotto alla fine della propria vita utile deve essere raccolto separatamente dagli altri rifiuti. L'utente dovrà, pertanto, conferire l'apparecchiatura giunta a fine vita agli idonei centri di raccolta differenziata dei rifiuti elettronici ed elettrotecnici, oppure riconsegnarla al rivenditore al momento dell'acquisto di una nuova apparecchiatura di tipo equivalente, in ragione di uno a uno. L'adeguata raccolta differenziata per l'avvio successivo dell'apparecchiatura dimessa al riciclaggio, al trattamento e allo smaltimento ambientalmente compatibile contribuisce ad

evitare possibili effetti negativi sull'ambiente e sulla salute e favorisce il riciclo dei materiali di cui è composta l'apparecchiatura. Lo smaltimento abusivo del prodotto da parte dell'utente comporta l'applicazione delle sanzioni amministrative di cui al D.Lgs.n.22/1997 (articolo 50 e seguenti del D.Lgs.n.22/1997).

# PREDISPOSIZIONE A CARICO DELL'ACQUIRENTE

- Predisposizione luogo installazione.

L'acquirente deve predisporre una superficie di appoggio idonea a sostenere il peso della macchina (vedere il capitolo di installazione).

- Predisposizione elettrica.

L'impianto elettrico deve essere conforme a quanto indicato dalle norme nazionali vigenti nel luogo di installazione e dotato di una efficiente messa a terra.

Installare un dispositivo onnipolare di sezionamento a monte della macchina.



I cavi elettrici di alimentazione devono essere dimensionati in funzione della massima corrente richiesta dalla macchina in modo che la caduta di tensione totale, a pieno carico, risulti inferiore al 2%.

- Predisposizione idrica.

Predisporre un idoneo scarico idrico e una rete idrica di alimentazione che fornisce acqua con durezza massima di 5/6 gradi Francesi (50/60 ppm).

## SIMBOLOGIE

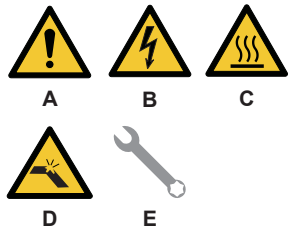

A Pericolo generico

B Pericolo di shock elettrico

C Pericolo di ustione

D Pericolo di danneggiamento macchina

E Operazione riservata al Tecnico Qualificato, nel rispetto delle norme vigenti

## RISCHI RESIDUI

Nonostante il Costruttore ha previsto dei sistemi di sicurezza meccanici ed elettrici, persistono delle zone pericolose durante l'uso della macchina:



- Gruppo di erogazione caffè.
- Lancia vapore.
- Lancia acqua calda.

# RICEZIONE MACCHINA

## TRASPORTO

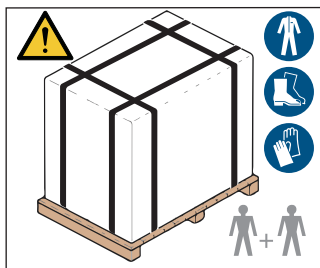

La macchina viene trasportata in pallet con più macchine dentro scatoloni assicurati al pallet con delle centine.

Prima di procedere a qualsiasi operazione di trasporto o movimentazione, l'operatore deve indossare guanti e scarpe antinfortunistiche ed una tuta con elastici alle estremità.

La movimentazione della macchina deve essere eseguita da 2 o più persone.

Il Costruttore declina ogni responsabilità per eventuali danni a cose o persone derivanti dall'inosservanza delle norme di sicurezza vigenti in materia di sollevamento e spostamento di materiali.

## MOVIMENTAZIONE

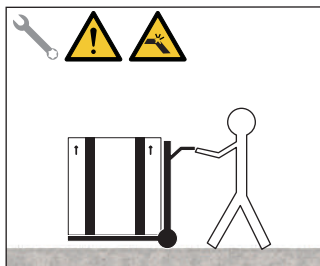

- Sollevare lentamente il pallet a circa 30 cm da terra e raggiungere la zona di carico.
- Dopo aver verificato che non ci siano ostacoli, cose o persone, procedere al carico.
- Una volta arrivati a destinazione, sempre con un mezzo di sollevamento adeguato (es. muletto), dopo essersi assicurati che non ci siano cose o persone nell'area di scarico, portare il pallet a terra e movimentarlo a circa 30 cm da terra, fino all'area di immagazzinamento.

## STOCCAGGIO

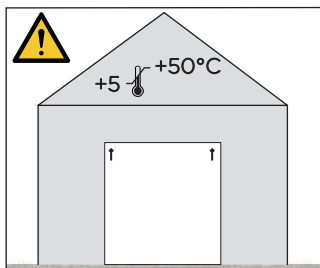

La scatola contenente la macchina deve essere stoccata al riparo dagli agenti atmosferici. Prima della seguente operazione verificare che il carico sia a posto e che con il taglio delle centine non cada.

L'operatore con guanti e scarpe antinfortunistiche, deve procedere al taglio delle centine e allo stoccaggio del prodotto, in questa operazione consultare le caratteristiche tecniche del prodotto per vedere il peso della macchina da immagazzinare e potersi regolare di conseguenza.

## DISIMBALLO

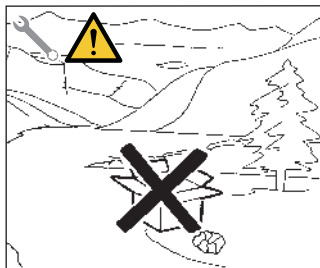

Una volta liberata la macchina del pallet o del contenitore, non disperderlo nell'ambiente.

## CONTROLLO CONTENUTI

Al ricevimento della scatola, verificare che l'imballo sia integro e visivamente non danneggiato.  
All'interno dell'imballo deve esserci il libretto istruzioni e il relativo corredo.

In caso di danneggiamenti o anomalie, contattare il concessionario di zona.  
Per qualsiasi comunicazione, citare sempre il numero di matricola.

La comunicazione deve essere effettuata entro 8 giorni dalla ricezione della macchina.

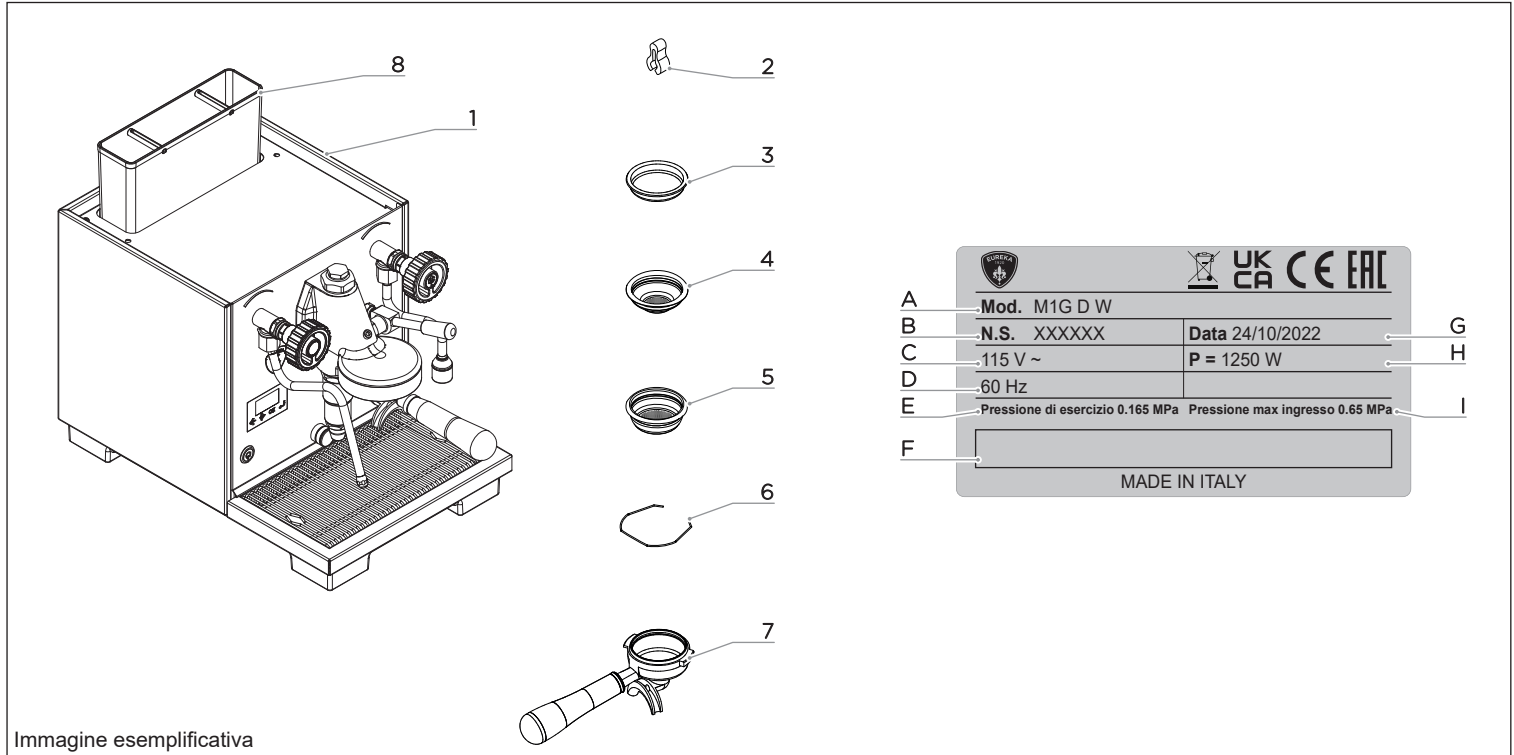

- 1 Macchina
- 2 Gommino protezione lancia vapore
- 3 Filtro cieco
- 4 Filtro singolo
- 5 Filtro doppio
- 6 Molla
- 7 Portafiltro con beccuccio doppio
- 8 Tanica acqua

- A Modello e versione
- B Numero di serie
- C Alimentazione elettrica
- D Frequenza
- E Pressione di esercizio
- F Dati Costruttore
- G Data di produzione
- H Potenza
- I Pressione massima in ingresso (non presente su versione a tanica)

# EN SAFETY INDICATIONS

---

READ ALL INSTRUCTIONS IN THIS MANUAL CAREFULLY.

- The present manual is an integral and essential part of the product and is to be delivered to the user. Carefully read all warnings in the manual as they provide important information required to install, use and maintain the unit safely. Keep this manual in a safe place for further consultation.
- The device is intended for household or similar use such as:
  - Staff kitchen areas shop, offices and other working environment;
  - Farm houses;
  - By client in hotels, motels and other residential type environments;
  - Bed and Breakfast type environment.
- Keep the appliance and its cord out of reach of children aged less than 8 years.
- The machine is suitable to supply beverages with ground coffee only.
- This unit must only be used for the purposes described in the present manual. The manufacturer cannot be held responsible for any damages caused by improper, mistaken and unreasonable use.
- Before using the machine, read this manual in its entirety or, at the very least, read the safety and set up instructions.
- For details of instructions regarding the positioning, installation, hydraulic and electrical connections, maintenance and cleaning see the relevant paragraphs of this manual.
- Close supervision is necessary when any appliance is used by or near children. The appliance can be used by children aged from 8 years and above and persons with reduced physical, sensory or mental capabilities or lack of experience and knowledge if they have been given supervision or instruction concerning the use of the appliance in a safe way and understand the hazard involved. Children must not play with the appliance. Cleaning and user maintenance shall not be made by children without supervision.
- After having removed the packaging, make certain that the unit is not damaged in any way. If you have any doubts, do not use the unit and contact a professionally qualified person. Always keep all packaging (plastic bags, polystyrene foam, nails, etc..) out of the reach of children as they are a potential source of danger and never clutter the environment with such materials.
- Household use only.
- Do not immerse in water.
- The access to the service area is restricted to persons having knowledge and practical experience of the appliance, in particular as far as safety and hygiene are concerned.
- The machine must be installed on a horizontal surface at appropriate height so that the top of the machine is higher than 1.2 m.
- To protect against fire, electric shock and injury to persons, the appliance must not be installed where it may be used water jets or inside cabinets.
- It must not be cleaned by water jets or immersed into any liquid.
- Before cleaning the appliance, see the instructions given in this manual at the relative chapter.
- The noise level of the machine is less than 70db.
- To facilitate aeration of the unit, position the aeration portion of the machine 15 cm from walls or other machinery.

- Remember that to install, maintain, unload and regulate the unit, the qualified operator must always wear work gloves and safety shoes.
- Before turning on the unit make certain that the rating indicated on the label matches the available power supply. The nameplate can be seen inside the machine when removing the water collection tray. The machine must be installed according to the applicable federal, state and local standards (codes) in force with regard to plumbing systems including back-flow prevention devices. For this reason, the plumbing connections must be carried out by a qualified technician. The warranty expires if the characteristics of the power supply do not correspond to the nameplate data.
- When installing the device, it is necessary to use the parts and materials supplied with the device itself. Should it be necessary to use other parts, the installation engineer needs to check their suitability for use in contact with water for human consumption. The installer must make the hydraulic connections respecting the rules of hygiene and water safety to environmental protection in force in the place of installation. So for the hydraulic plant contact an authorized technician. Always utilise the new hose supplied for connection to the water supply. Old hoses must not be utilised.



- On installation, the qualified electrician must fit a circuit breaker switch as foreseen by the safety norms in force that has a contact open distance that permits the complete disconnection under conditions of overload category III. For Australia, the above must be done according to the AS / NZS 3000 installation standard.
- The manufacturer cannot be held responsible for any damages incurred if the system is not grounded. For electrical safety, this machine requires a ground system. Contact a technically certified electrician who must check that the line electrical capacity is adequate for the maximum capacity indicated on the unit label.

- Connection to the water mains must be carried out by a technician qualified, in compliance with current rules.
- If the machine is connected to the water mains, the minimum pressure should be 0.2 MPa (2 bar) and the maximum pressure should not exceed 0,65 MPa (6,5 bar). Only for Denmark, Norway, Sweden and Finland, in case the machine is connected to mains water supply, the minimum pressure must be 0,2 Mpa (2 Bar) and the maximum pressure can't exceed 1,0 Mpa (10 Bar). In case the mains water supply's pressure exceeds 1,0 Mpa (10 Bar), it's necessary, for the proper operation of the machine, to install a pressure reducer upstream the water connection of the machine.
- There are some basic rules for the use of any electrical appliance. In particular:
  - Never touch the unit with wet hands or feet;
  - Never use the unit with bare feet;
  - Never use extension cords in areas equipped with baths or showers;
  - Never pull on the power supply cord to unplug the unit;
  - Never leave the unit exposed to atmospheric agents (rain, direct sunlight, etc..);
  - Never let children, unauthorized personnel or anyone who has not read this manual operate the unit.
- The qualified electrician must also check that the section of the installation's cables is large enough for the absorbed power of the appliance.
- Never use adapters, multiple jacks or extension cords. When such items prove absolutely necessary, call in a qualified electrician.
- To prevent dangerous overheating, it is advisable to fully extend the power supply cord.

- Never block the intake and/or heat dissipation grills.
- The user must never replace the unit's power supply cord. If this cord is damaged, turn off the unit and have it replaced by a professionally qualified technician.
- Should it be necessary to replace the power cord, this replacement operation must only be performed by an authorized service centre or by the manufacturer.
- The device needs to be supplied with water that is suitable for human consumption and compliant with the regulations in force in the place of installation. The installation engineer needs confirmation from the owner/manager of the system that the water complies with the requirements and standards stated above.
- The operating temperature must be within the range of [+5, +25]°C.
- In case of prolonged storage at temperature below 2°C, empty the machine hydraulic system to prevent it from freezing. In case of freezing, do not switch the machine ON before having reconditioned it for at least 1 hour at suitable temperature.
- At the end of installation, the device is switched on and taken to rated operating conditions, leaving it in a state in which it is "ready for operation".
- After reaching the "ready for operation" condition, the following dispensing operations are carried out:
  - 100% of the coffee circuit through the coffee dispenser;
  - Open the steam outlet for 1 minute.

At the end of installation, it is good practice to draw up a report of the operations.

- It is forbidden to leave the machine switched on without the presence and surveillance of a qualified operator. The manufacturer is not responsible for damages caused by failure to comply with this prohibition.
- Be extremely careful when using the steam nozzle. Never place your hands under the nozzle and never touch it right after use.
- Before cleaning the unit follow the instructions given in this manual carefully.
- Once started the washing machine, do not interrupt, the detergent residue may remain inside the delivery unit.
- In case of breakdown or poor function, turn off the unit. Never tamper with the unit. Contact only professionally qualified personnel. Only the manufacturer or an authorized service center can make repairs and only using original spare parts. Non compliance with the above can compromise machine safety.
- In case of fire, disconnect power to the machine by turning off the main switch. Its absolutely avoid to extinguish the fire with water while power to the machine is on.
- Before performing any sort of maintenance, the authorized technician must turn off the unit and unplug it from the mains.
- When the machine is left unattended for a long period, close the water inlet tap.

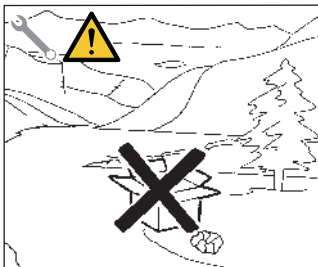

- Should you decide to stop using this type of unit, we suggest you render it inoperable by unplugging it and cutting the power supply cord.
- Never dispose of the machine in the environment: to dispose of the machine, contact an authorized center or contact the manufacturer for pertinent indications.

# IMPORTANT SAFEGUARDS

---

READ ALL INSTRUCTIONS IN THIS MANUAL CAREFULLY.

When using electrical appliances, basic safety precautions should always be followed, including the following:

- Do not touch hot surfaces. Use handles or knobs.
- To protect against fire, electric shock and injury to persons do not immerse cord and plug in water or other liquid.
- Close supervision is necessary when any appliance is used by or near children.
- Unplug from outlet when not in use and before cleaning.
- Do not operate any appliance with a damaged cord or plug or after the appliance malfunctions, or has been damaged in any manner. Return appliance to the nearest authorized service facility for examination, repair or adjustment.
- The use of accessory attachments not recommended by the appliance manufacturer may result in fire, electric shock or injury to persons.
- Do not use the appliance outdoors.
- Do not let cord hang over edge of table or counter, or touch hot surfaces.
- Do not place on or near a hot gas or electric burner, or in a heated oven.
- Always attach plug to appliance first, then plug cord into the wall outlet. To disconnect, turn any control to "off", then remove plug from wall outlet.
- Do not use appliance for other than intended use.



To avoid the risk of injury, do not remove the filter holder during the brew process.

## SAVE THESE INSTRUCTIONS

## INFORMATION TO THE USERS

---

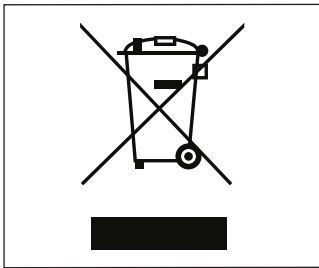

Under the senses of the Directives 2015/863/EU concerning the reduction of the use of dangerous substances in electric and electronic equipment, as well as the disposal of wastes. The symbol of the crossed large rubbish container that is present on the machine points out that the product at the end of its life cycle must be collected separately from the other wastes. The user for this reason will have to give the equipment that got to its life cycle to the suitable separate waste collection centres of electronic and electro-technical wastes, or to give it back to the seller or dealer when buying a new equipment of equivalent type, in terms of one to one.

The suitable separate waste collection for the following sending of the disused equipment to recycling, the dealing or handling and compatible environment disposal contributes to avoid possible negative effects on the environment and on the people's health and helps the recycling of the materials the machine is composed of. The user's illegal disposal of the product implies the application of administrative fines as stated in Law Decree n.22/1997 (article 50 and followings of the Law Decree n.22/1997).



# PREPARATION BY THE PURCHASER

---

- Preparation of the installation site.

The purchaser must prepare the surface on which the machine will stand suitable to support the machine weight (see the installation chapter).

- Electrical requirements.

The mains power installation must comply with the safety regulations and standards in force in the country of installation and must include an efficient earth system. An omnipolar cut-off device must be installed on the power line upstream of the machine.



The power wires must be sized according to the maximum current required by the machine to ensure a total voltage loss under full load of less than 2%.

- Plumbing requirements.

Prepare a suitable drain and a mains that supply water a maximum hardness of 5/6 French degrees (50/60 ppm).

## SYMBOLS

---



A B C



D E

A General hazard

B Electrical shock hazard

C Burns hazard

D Hazard of damage to the machine

E Operation reserved for the qualified technician, in compliance with current standards

## RESIDUAL RISKS

---

Although the manufacturer has provided mechanical and electrical safety systems, dangerous areas persist during the use of the machine:



- Coffee dispensing groups.
- Steam wand.
- Hot water wand.

# MACHINE RECEIVING

## TRANSPORT

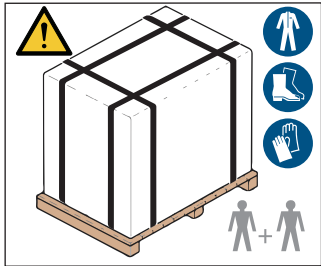

The machine is transported on pallets containing several machines inside cartons strapped to the pallet.

Operators performing any shipping or handling operations must wear gloves, safety shoes and overalls with elasticized cuffs.

The machine must be moved by 2 or more operators.

Failure to respect current safety regulations and standards on lifting and handling materials absolves the Manufacturer from all liability for possible damage to person or things.

## MOVEMENTS

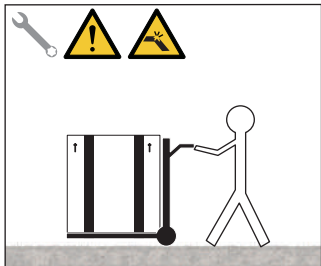

- Slowly lift the pallet about 30 cm from the ground and reach the loading area.
- After checking that there are no obstacles, things or people, proceed with the loading.
- Once you arrive at your destination, always with a suitable lifting device (e.g. forklift), after making sure that there are no things or people in the unloading area, take the pallet to the ground and move it about 30 cm from the ground, until to the storage area.

## STORED

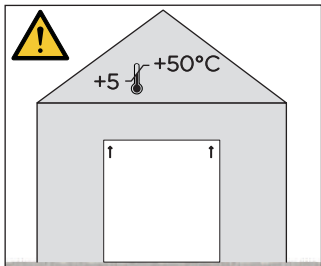

The package containing the machine must be stored away from atmospheric agents. Before performing the following operations, make certain that the load is in stable and will not fall when the straps are cut.

Wearing gloves and safety shoes, the operator must cut the straps and store the product. During this operation, see the product technical features for the weight of the machine being stored and proceed as necessary.

## UNPACKING

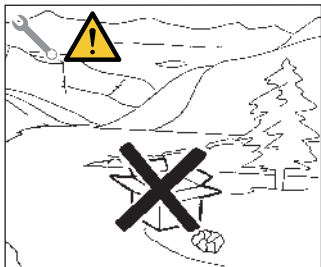

Once the machine has been released from the pallet or container, do not pollute the environment with these items.

## CONTENTS CHECK

Upon receipt of the box, check that the packaging is intact and visually undamaged.  
Inside the packaging must be the instruction manual and the relative kit.

In case of damage or faults, contact your local dealer.

For any communication, always communicate the serial number.

The communication must be carried out within 8 days from the receipt of the machine.

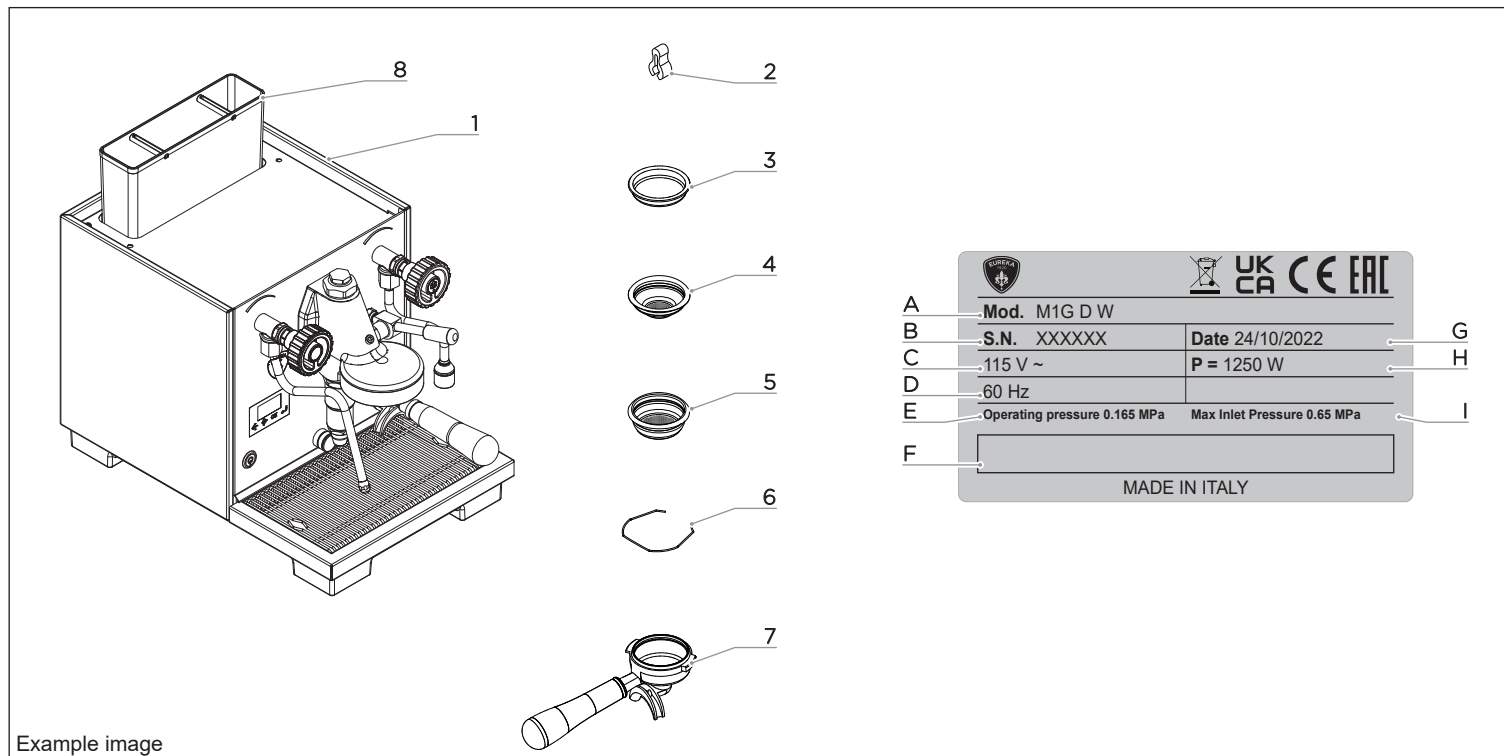

Example image

- 1 Machine
- 2 Steam wand protective rubber
- 3 Blind filter
- 4 Single filter
- 5 Double filter
- 6 Spring
- 7 Filter holder with double delivery spout
- 8 Water tank

- A Model and version
- B Serial number
- C Power supply
- D Frequency
- E Operating pressure
- F Manufacturer data
- G Production date
- H Power
- I Maximum inlet pressure (not present on tank version)

# FR PRESCRIPTIONS DE SÉCURITÉ

## LIRE ATTENTIVEMENT TOUTES LES INSTRUCTIONS DE CE MANUEL.

- Ce manuel est partie intégrante et essentielle du produit et il doit par conséquent être remis à l'utilisateur. Lire attentivement les conseils qu'il contient car ils fournissent des indications particulièrement importantes sur la sécurité de l'installation, son utilisation et son entretien. Conserver ce manuel avec soin de façon à pouvoir le consulter si nécessaire.
- L'appareil est destiné à un usage domestique ou similaire:
  - Cuisines du personnel, magasins, bureaux et autres environnements de travail;
  - Agrotourismes;
  - Par client dans les hôtels, motels et autres environnements de type résidentiel;
  - Environnement de type Bed and Breakfast;
- Gardez l'appareil et son cordon hors de portée des enfants de moins de 8 ans.
- La machine peut uniquement distribuer des boissons avec café moulu.
- Cet appareil devra être destiné uniquement à l'usage décrit expressément dans ce manuel. Le fabricant ne pourra en aucun cas être retenu responsable des dommages éventuels causés par une mauvaise ou déraisonnable utilisation.
- Avant d'utiliser la machine, lire entièrement le manuel de mode d'emploi et les prescriptions de sécurité et de mise au point.
- Pour le détail des instructions concernant le positionnement, l'installation, les connexions hydrauliques et électriques, l'entretien et le nettoyage, voir les sections correspondantes de ce manuel.
- Une surveillance étroite est nécessaire si l'appareil est utilisé par ou près des enfants. L'appareil peut être utilisé par des enfants à partir de 8 ans et par des personnes aux capacités physiques, sensorielles ou mentales réduites ou manquant d'expérience et de connaissances, s'ils ont reçu une surveillance ou des instructions concernant l'utilisation sûre de l'appareil et s'ils comprennent le danger encouru. Les enfants ne doivent pas jouer avec l'appareil. Le nettoyage et l'entretien courant ne doivent pas être effectués par des enfants sans surveillance.
- Après l'avoir retiré de son emballage, contrôler que l'appareil soit en parfait état. En cas du moindre doute, ne pas l'utiliser et s'adresser à un technicien qualifié. Les éléments de l'emballage (sacs plastique, polystyrène expansé, clous, etc.) ne doivent pas être laissés à la portée des enfants car ils peuvent constituer une source potentielle de danger. Ne pas répandre ces éléments dans l'environnement.
- Usage domestique uniquement.
- Ne pas plonger dans l'eau.
- L'accès à la zone de service est réservé aux personnes ayant une connaissance et une expérience pratique de la machine, en particulier pour ce qui concerne la sécurité et l'hygiène.
- La machine doit être installée sur une surface horizontale à une hauteur adéquate de façon à ce que la partie supérieure soit au-dessus de 1,2 m.
- Pour protéger les personnes contre les incendies, les chocs électriques et les blessures, l'appareil ne doit pas être installé dans un endroit où des jets d'eau peuvent être utilisés ou à l'intérieur d'armoires.
- Il ne doit pas être nettoyé avec des jets d'eau ou immergé dans un liquide quelconque.
- Avant de nettoyer l'appareil, consultez les instructions du présent manuel dans le chapitre correspondant.
- Le niveau sonore de la machine est inférieur à 70db.
- Pour favoriser l'aération de la machine, cette dernière doit être positionnée à 15 cm des murs et des autres machines, du côté de l'aération.
- Pour effectuer toute opération relative à l'installation, l'entretien, le déchargement et la mise au point, l'opérateur qualifié devra toujours porter ses gants de travail et ses chaussures de protection.

- Avant de brancher l'appareil, veillez à ce que les données indiquées sur la plaquette correspondent à celles du réseau électrique. La plaque est visible à l'intérieur de la machine en retirant le bac de récupération d'eau. La machine doit être installée conformément aux réglementations (codes) fédérales, provinciales et locales en vigueur pour les systèmes hydrauliques comprenant des dispositifs anti-reflux. C'est pourquoi les branchements hydrauliques doivent être effectués par un technicien qualifié. La garantie est annulée si les caractéristiques de l'alimentation électrique ne correspondent pas aux données figurant sur la plaque signalétique.
- Durant l'installation du dispositif, utiliser les composants et les matériaux fournis en dotation avec le dispositif. Si l'utilisation de composants supplémentaires s'avère nécessaire, l'installateur doit vérifier l'adéquation de ces derniers pour un emploi au contact de l'eau pour la consommation humaine. L'installateur doit effectuer les branchements hydrauliques en respectant les normes d'hygiène et de sécurité hydraulique de protection de l'environnement en vigueur dans le lieu d'installation. Il faut donc que l'installation hydraulique soit réalisée par un technicien autorisé. Lors du raccordement au réseau de distribution d'eau, toujours utiliser un nouveau tuyau fourni, les anciens tuyaux ne doivent pas être utilisés.



- Lors de l'installation, l'électricien autorisé devra prévoir un disjoncteur omnipolaire conforme aux normes de sécurité en vigueur indiquant la distance d'ouverture des contacts et qui permette le débranchement complet dans les conditions de la catégorie de surtension III. Pour l'Australie, les opérations précédentes doivent être effectuées conformément à la norme d'installation AS/NZS 3000.
- Le fabricant ne pourra en aucun cas être retenu responsable des éventuels dommages causés par une absence de mise à la terre de l'installation. Pour la sécurité électrique de cet appareil, il est obligatoire de prévoir une installation de mise à la terre, en s'adressant à un électricien qualifié et dûment autorisé à cet effet, afin qu'il vérifie que la portée électrique de l'installation soit appropriée à la puissance maximum de l'appareil indiquée sur la plaquette.

- Le raccordement au réseau d'eau doit être effectué par un technicien qualifié, conformément à la réglementation en vigueur.
- Si la machine est connectée au réseau d'eau, la pression minimale doit être de 0,2 MPa (2 bars) et la pression maximale ne doit pas dépasser 0,65 MPa (6,5 bars). Uniquement pour le Danemark, la Norvège, la Suède et la Finlande, si la machine est connectée au réseau d'eau, la pression minimale doit être de 0,2 Mpa (2 Bar) et la pression maximale ne peut pas dépasser 1,0 Mpa (10 Bar). Dans le cas où la pression de l'alimentation en eau du réseau dépasse 1,0 Mpa (10 Bar), il est nécessaire, pour le bon fonctionnement de la machine, d'installer un réducteur de pression en amont du raccordement d'eau de la machine.
- L'utilisation de tout appareil électrique entraîne le respect de certaines règles fondamentales. Et notamment:
  - Ne pas toucher l'appareil avec les mains ou les pieds mouillés ou humides;
  - Ne pas utiliser l'appareil pieds nus;
  - Ne pas employer de rallonges dans les salles de bain ou les douches;
  - Ne pas tirer sur le cordon électrique pour débrancher l'appareil du réseau d'alimentation;
  - Ne laissez pas l'appareil exposé aux agents atmosphériques (pluie, soleil, etc..);
  - Ne permettez pas l'utilisation de l'appareil de la part d'enfants ou de personnes non autorisées et n'ayant pas lu ni bien compris le contenu de ce manuel.
- L'électricien devra s'assurer que la section des câbles de l'installation soit bien adaptée à la puissance absorbée de l'appareil.
- Il est interdit d'utiliser des adaptateurs, des prises multiples et des rallonges. Si leur usage s'avère indispensable, il faut absolument s'adresser à un électricien dûment autorisé à cet effet.

- Afin d'éviter des surchauffes dangereuses, il est conseillé de bien dérouler sur toute la longueur le câble d'alimentation.
- Ne pas obstruer les grilles d'aspiration et/ou de dissipation thermique.
- Le câble d'alimentation de cet appareil ne doit pas être remplacé par l'utilisateur. En cas d'endommagement du câble, éteindre l'appareil et le faire remplacer uniquement par un technicien qualifié.
- Si le cordon d'alimentation doit être remplacé, cette opération doit être effectuée exclusivement par un centre d'assistance agréé ou par le fabricant.
- L'alimentation du dispositif doit être effectuée avec de l'eau adéquate pour la consommation humaine conformément aux dispositions en vigueur dans le pays d'installation. L'installateur doit recevoir de la part du propriétaire/gérant de l'installation, une confirmation écrite indiquant que l'eau respecte les caractéristiques susmentionnées.
- La température de fonctionnement doit être comprise entre  $[+5, +25]^{\circ}\text{C}$ .
- En cas de stockage prolongé à une température inférieure à  $2^{\circ}\text{C}$ , vidanger le circuit hydraulique de la machine pour éviter le gel. En cas de gel, n'allumez pas la machine avant de l'avoir remise en état pendant au moins 1 heure à une température appropriée.
- Au terme de l'installation, le dispositif doit être actionné jusqu'à ce qu'il atteigne la condition nominale de travail en le laissant en condition de "prêt au fonctionnement". Lorsqu'on atteint la condition "prêt au fonctionnement", effectuer les distributions suivantes:
  - 100% du circuit café à travers le distributeur de café (pour plusieurs distributeurs, diviser en mesures égales);
  - Ouverture de la sortie vapeur pendant 1 minute.

Au terme de l'installation, il serait préférable de rédiger un rapport des opérations effectuées.

- Il est interdit de laisser la machine en marche sans la présence et la surveillance d'un opérateur qualifié. Le fabricant n'est pas responsable des dommages causés par le non-respect de cette interdiction.
- Lors de l'utilisation du bec à vapeur, ne jamais exposer les mains à la vapeur. Ne jamais toucher le bec tout de suite après son utilisation.
- Pour les opérations de nettoyage, suivre exclusivement les instructions de ce livret.
- Lorsque le lavage de la machine a commencé, ne l'arrêtez pas, des résidus de produit nettoyant peuvent restés à l'intérieur du groupe de distribution.
- En cas de panne ou de mauvais fonctionnement de l'appareil, éteignez-le. Il est strictement interdit d'intervenir. Adressez-vous uniquement au personnel qualifié. La réparation éventuelle des produits ne devra être effectuée que par le Fabricant ou par un centre de service après vente dûment autorisé, en utilisant uniquement des pièces détachées originales. L'inobservance de ces indications pourrait compromettre la sécurité de l'appareil.
- En cas d'incendie, couper l'alimentation électrique de la machine à l'aide de l'interrupteur principal. Il est absolument interdit d'éteindre le feu avec de l'eau lorsque la machine est sous tension.
- Si la machine n'est pas surveillée pendant une longue période, fermer le robinet d'arrivée d'eau.



- Le technicien autorisé doit, avant d'effectuer toute opération d'entretien, éteindre l'interrupteur de la machine et débrancher la fiche de la prise de courant.
- Si vous décidez de ne plus utiliser cet appareil, il est vivement conseillé de le rendre inefficace en coupant le câble d'alimentation, après avoir débranché le câble du réseau d'alimentation électrique.
- Ne jamais abandonner l'appareil dans l'environnement: pour son élimination totale, s'adresser à un centre autorisé ou contacter le fabricant afin de recevoir les instructions à ce sujet.

# PRÉCAUTIONS IMPORTANTES

LIRE ATTENTIVEMENT TOUTES LES INSTRUCTIONS DE CE MANUEL.

Lors de l'utilisation d'un appareil électrique, les précautions de base doivent toujours être respectées, en particulier:

- Ne pas toucher les surfaces chaudes. Utilisez toujours les poignées ou boutons appropriés.
- Pour éviter les incendies, les chocs électriques et les blessures, ne pas immerger le câble et la fiche dans l'eau ou dans d'autres liquides.
- De plus, veillez à ce qu'il n'y ait aucun risque de trébucher involontairement sur le câble.
- Débranchez la fiche de la prise de courant lorsque la machine n'est pas utilisée et avant le nettoyage.
- N'allumez pas la machine si le câble ou la fiche sont endommagés, ou après un dysfonctionnement ou un dommage quelconque. En cas de dysfonctionnement ou de dommage, apportez la machine au centre de service agréé le plus proche pour inspection, réparation ou réglage.
- L'utilisation d'accessoires non recommandés par le fabricant de la machine peut provoquer un incendie, un choc électrique ou des blessures.
- N'utilisez pas la machine à l'extérieur.
- Ne laissez pas le câble pendre sur le bord de la table ou du comptoir, ni entrer en contact avec des surfaces chaudes.
- Ne placez pas l'appareil sur ou à proximité de brûleurs électriques à gaz chauds, ni dans un four chauffé.
- Branchez toujours le câble d'abord sur l'appareil, puis sur la prise électrique. Pour débrancher l'appareil, éteignez-le en mettant l'interrupteur sur OFF, puis retirez la fiche de la prise électrique.
- N'utilisez pas l'appareil à d'autres fins que celles pour lesquelles il a été conçu.



Pour éviter tout risque de blessure, ne retirez pas le porte-filtre pendant le processus d'infusion.

## CONSERVEZ CES INSTRUCTIONS

## INFORMATIONS POUR LES UTILISATEURS

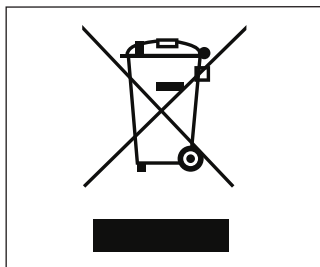

Au termes de la directive 2015/863/EU concernant la réduction de l'utilisation de substances dangereuses dans les équipements électriques et électroniques et l'élimination des déchets. Le symbole de la poubelle barrée reporté sur l'appareillage indique que le produit, à la fin de sa propre vie utile, doit être recueilli séparément d'autres ordures. L'utilisateur devra, donc, remettre l'appareillage arrivé à la fin de sa vie auprès de centres destinés à la récolte différenciée des déchets électroniques et électrotechniques, ou le rendre au revendeur au moment de l'achat d'un nouvel appareillage du même type, à raison d'un échange un à un. La récolte différenciée propre pour l'envoi successif de l'appareillage au recyclage, au traitement et à l'élimination compatible d'un point de vue environnemental, contribue à éviter de possibles effets négatifs sur l'environnement et sur la santé et favorise le recyclage des matériels dont l'appareillage se compose. L'élimination abusive du produit de la part de l'utilisateur comporte l'application des sanctions administratives citées dans le décret de loi n. 22/1997 (article 50 et suivants du décret de loi n.22/1997).

# PRÉDISPOSITION À LA CHARGE DE L'ACHETEUR

- Prédiposition du lieu d'installation.

L'acheteur doit prédiposier une surface d'appui appropriée pour supporter le poids de la machine (voir le chapitre installation).

- Prédiposition électrique.

Le système électrique doit être conforme aux réglementations nationales en vigueur sur le lieu d'installation et doit être muni d'une mise à la terre efficace.

Installer un dispositif omnipolaire de sectionnement en amont de la machine.



Les câbles d'alimentation électrique doivent être dimensionnés en fonction du courant maximum requis par la machine pour que la chute de tension totale, à pleine charge, soit inférieure à 2%.

- Prédiposition hydrique.

Préparer une évacuation d'eau appropriée et un réseau d'alimentation en eau d'une dureté maximale de 5/6° français (50/60 ppm).

## SYMBOLES

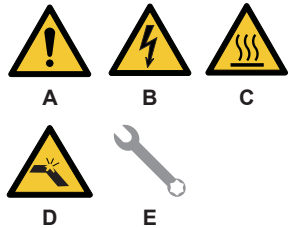

- A Danger général
- B Risque de secousse électrique
- C Risque de brûlures
- D Risque de dommage à la machine
- E Opération réservée au Technicien Qualifié, dans le respect des normes en vigueur

## RISQUES RÉSIDUELS

Bien que le fabricant ait fourni des systèmes de sécurité mécaniques et électriques, il existe encore des zones dangereuses pendant l'utilisation de la machine:



- Groupe de distribution café.
- Lance vapeur.

# RÉCEPTION DE LA MACHINE

## TRANSPORT

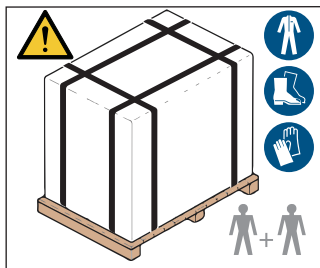

La machine est transportée sur des palettes avec d'autres machines et à l'intérieur de cartons fixés aux palettes au moyen des courroies appropriées.

Avant de procéder à toute opération de transport ou de manutention de la machine, l'opérateur doit porter des gants et des chaussures de protection et une salopette avec des élastiques aux extrémités.

La machine doit être manipulée par 2 personnes ou plus.

Le Fabricant décline toute responsabilité face aux éventuels dommages matériels ou corporels résultant du non-respect des règles de sécurité en vigueur en matière de levage et de déplacement de matériels.

## MANUTENTION

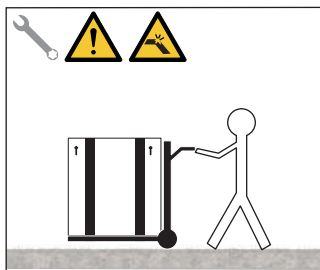

- Soulever doucement la palette à 30 cm environ du sol et rejoindre la zone de chargement.
- Après avoir vérifié l'absence d'obstacles, de choses ou de personnes, procéder au chargement.
- Après avoir atteint la zone de chargement et après avoir vérifié l'absence d'obstacles, de choses ou de personnes, poser la palette à terre toujours au moyen d'un appareil de levage approprié (par exemple, un chariot élévateur à fourches), puis la déplacer en la soulevant à 30 cm environ du sol jusqu'à la zone de stockage.

## STOCKAGE

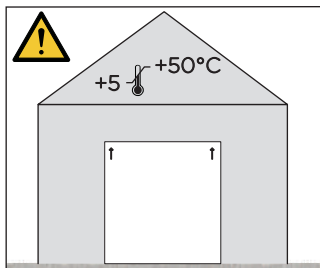

La boîte contenant la machine doit être stockée à l'abri des intempéries.

Avant de procéder à l'opération décrite ci-après, s'assurer que le matériel chargé soit bien positionné et qu'il ne tombe pas après la coupure des courroies.

Pour couper les courroies et stocker le produit, l'opérateur doit toujours être muni de gants et de chaussures de protection; pour effectuer cette opération, consulter les caractéristiques techniques du produit afin de contrôler le poids de la machine devant être emmagasinée et de pouvoir agir en conséquence.

## DÉBALLAGE

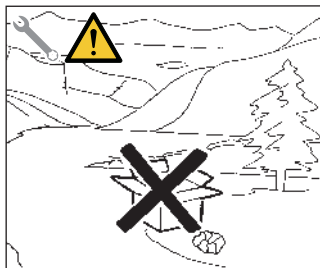

Après avoir retiré la machine de la palette ou de sa caisse, n'abandonner pas l'emballage dans l'environnement.

## CONTRÔLES DES CONTENUS

Au moment de la réception de la caisse, vérifier que l'emballage soit intègre et visuellement intact. L'emballage doit contenir le manuel d'instructions et l'équipement.

En cas de dommages ou d'anomalies, contacter le concessionnaire de zone.

Pour toute communication, indiquer toujours le numéro de série de la machine.

La communication doit être effectuée dans les 8 jours suivant la réception de la machine.

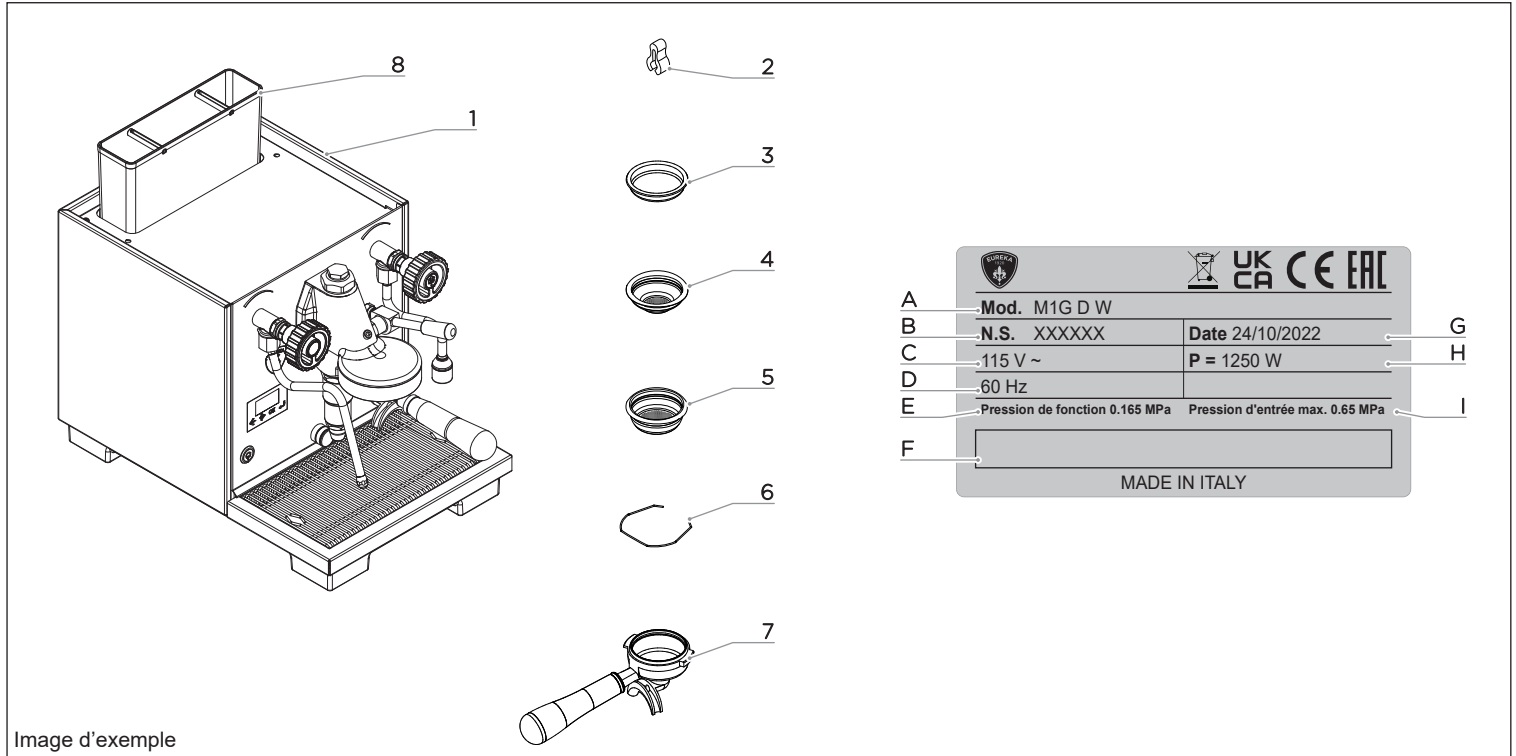

Image d'exemple

- 1 Machine
- 2 Housse de protection de la lance à vapeur
- 3 Filtre aveugle
- 4 Filtre simple
- 5 Filtre double
- 6 Ressort
- 7 Porte-filtre avec bec double
- 8 Réservoir d'eau

- A Modèle et version
- B Numéro de série
- C Alimentation électrique
- D Fréquence
- E Pression de fonctionnement
- F Données du Fabricant
- G Date de fabrication
- H Puissance
- I Pression d'entrée maximale (non présent sur la version réservoir)

# ES NORMAS DE SEGURIDAD

## LEER CUIDADOSAMENTE TODAS LAS INSTRUCCIONES DE ESTE MANUAL..

- Este manual es parte integrante y esencial del producto y debe entregarse al usuario. Leer cuidadosamente las advertencias de este manual, ya que proporcionan información importante sobre la seguridad de la instalación, uso y mantenimiento. Conservar con cuidado este manual para futuras consultas.
- El dispositivo está destinado a un uso doméstico o similar como:
  - Cocina para el personal, tiendas, oficinas y otros lugares de trabajo;
  - Agroturismo;
  - Para clientes de hoteles, moteles y otros ambientes de tipo residencial;
  - Ambientes tipo Bed and Breakfast.
- Mantener el aparato y su cable fuera del alcance de los niños menores de 8 años.
- La máquina es adecuada únicamente para erogar bebidas con café molido.
- Este aparato sólo debe utilizarse para los fines descritos en este manual. El fabricante no se hace responsable de los daños causados por un uso inadecuado, incorrecto o no razonable.
- Antes de utilizar la máquina, leer todo el manual de instrucciones o, al menos, las instrucciones de seguridad y puesta en marcha.
- Para obtener instrucciones detalladas sobre posicionamiento, instalación, conexiones hidráulicas y eléctricas, mantenimiento y limpieza, consultar las secciones correspondientes de este manual.
- Se requiere una estricta supervisión si los niños utilizan el aparato o si se utiliza cerca de ellos. Los niños a partir de 8 años y las personas con capacidades físicas, sensoriales o mentales reducidas o con falta de experiencia y conocimientos pueden utilizar el aparato bajo supervisión o si han recibido instrucciones sobre cómo utilizarlo de forma segura y comprenden el peligro que conlleva. Los niños no deben jugar con el aparato. Los niños no deben realizar la limpieza ni el mantenimiento ordinario sin supervisión.
- Una vez retirado el embalaje, asegurarse de la integridad del aparato. En caso de duda, no utilizar el aparato y consultar a personal profesionalmente cualificado. Los elementos de embalaje (bolsas de plástico, poliestireno expandido, clavos, etc.) no deben dejarse al alcance de los niños como fuentes potenciales de peligro, ni dispersarse en el medio ambiente.
- El acceso al área de servicio está restringido a las personas con conocimientos y experiencia prácticos sobre el aparato, especialmente en materia de seguridad e higiene.
- La máquina debe instalarse sobre una superficie horizontal a una altura adecuada para que la parte superior de la máquina sea superior a 1,2 m.
- Para evitar incendios, descargas eléctricas y lesiones personales, la máquina no debe instalarse en lugares donde puedan utilizarse chorros de agua ni en el interior de armarios.
- No debe limpiarse con chorros de agua ni sumergirse en ningún líquido.
- Antes de limpiar el aparato, consultar las instrucciones de este manual en el capítulo correspondiente.
- El nivel sonoro de la máquina es inferior a 70 db.
- Para favorecer la ventilación de la máquina, colocarla a 15 cm de las paredes o de otras máquinas en el lado de ventilación.
- Antes de realizar cualquier operación de instalación, mantenimiento, descarga o ajuste, el operador cualificado debe llevar guantes de trabajo y calzado de seguridad.

- Antes de conectar el aparato, asegúrese de que los datos de la placa sean compatibles con los de la red de distribución eléctrica. La placa es visible en el interior de la máquina retirando la bandeja de recogida de agua. La máquina debe instalarse de acuerdo con las normas (códigos) federales, estatales y locales aplicables para sistemas hidráulicos que incluyan dispositivos antirretorno. Por esta razón, las conexiones hidráulicas deben realizarse por un técnico cualificado. La garantía quedará anulada si las características de la alimentación eléctrica no se corresponden con los datos de la placa.
- Al instalar el aparato deben utilizarse los componentes y materiales suministrados con el mismo. Si fuera necesario utilizar otros componentes, el instalador deberá comprobar su idoneidad para el uso en contacto con agua de consumo humano. El instalador debe realizar las conexiones hidráulicas respetando las normas de higiene y seguridad hidráulica vigentes en el lugar de instalación. Por lo tanto, para el sistema hidráulico, es preciso contactar con un técnico autorizado. Para cualquier conexión a la red hídrica, utilizar siempre un tubo nuevo suministrado, no deben utilizarse tubos viejos.



- En la instalación, el electricista autorizado debe prever un interruptor omnipolar conforme a la normativa de seguridad vigente, con distancia de apertura de los contactos y que permita la desconexión completa en condiciones de categoría de sobretensión III. Para Australia, lo descrito anteriormente debe hacerse de acuerdo con la norma de instalación AS/NZS 3000.
- El fabricante no se hace responsable de los daños causados por la falta de conexión a tierra del sistema. Para la seguridad eléctrica de este aparato, es obligatorio establecer un sistema de puesta a tierra, contactando con un electricista autorizado, que deberá comprobar que la capacidad eléctrica del sistema es adecuada para la potencia máxima del aparato indicada en la placa.

- La conexión a la red hídrica debe realizarse por un técnico cualificado, de acuerdo con la normativa vigente.
- Si la máquina está conectada a la red hídrica, la presión mínima debe ser de 0,2 MPa (2 bar) y la presión máxima no debe superar los 0,65 MPa (6,5 bar). Solamente en Dinamarca, Noruega, Suecia y Finlandia, si la máquina está conectada a la red hídrica, la presión mínima debe ser de 0,2 Mpa (2 bar) y la presión máxima no debe superar 1,0 Mpa (10 bar). Si se supera la presión máxima de 1,0 Mpa (10 bar) de la red hídrica, deberá conectarse un reductor de presión antes de la máquina para que ésta funcione correctamente.
- El uso de cualquier aparato eléctrico implica respetar ciertas normas básicas. En concreto:
  - No tocar el aparato con las manos o los pies mojados;
  - No utilizar el aparato con los pies descalzos;
  - No utilizar alargadores en cuartos de baño o duchas;
  - No tirar del cable de alimentación para desconectar el aparato de la red de alimentación;
  - No dejar el aparato expuesto a los agentes atmosféricos (lluvia, sol, etc.);
  - No permitir que el aparato sea utilizado por niños o por personal no autorizado que no haya leído y comprendido este manual.
- El electricista autorizado también debe asegurarse de que la sección del cable de la instalación es adecuada para la potencia absorbida por el aparato
- Se prohíbe el uso de adaptadores, regletas y cables alargadores. Si su uso es indispensable, debe recurrirse a un electricista autorizado.
- Para evitar sobrecalentamientos peligrosos, se recomienda desenrollar el cable de alimentación en toda su longi-

tud.

- No obstruir las rejillas de aspiración y/o disipación de calor.
- El usuario no debe sustituir el cable de alimentación de este aparato. En caso de daños, apagar el aparato y contactar únicamente con personal profesionalmente cualificado para su sustitución.
- Si es necesario sustituir el cable de alimentación, sólo puede hacerlo un centro de servicio autorizado o el fabricante.
- El dispositivo debe suministrarse con agua apta para el consumo humano de acuerdo con la normativa vigente en el lugar de instalación. El instalador debe obtener confirmación del propietario/operador del sistema de que el agua cumple los requisitos anteriores.
- La temperatura de funcionamiento debe estar dentro del intervalo [+5, +25]°C.
- En caso de almacenamiento prolongado a una temperatura inferior a 2 °C, vaciar el circuito hidráulico de la máquina para evitar la congelación. En caso de congelación, no encender la máquina hasta que se haya reacondicionado durante al menos 1 hora a una temperatura adecuada.
- Al final de la instalación, el dispositivo se activa y se lleva a su estado de funcionamiento nominal, dejándolo en estado «listo para funcionar». Una vez alcanzado el estado «listo para funcionar», se efectúan las siguientes operaciones erogaciones:
  - 100 % del circuito de café a través del erogador de café;
  - Apertura de salida de vapor durante 1 minuto.

Al final de la instalación, sería conveniente redactar un informe de lo que se ha hecho.

- Está prohibido dejar la máquina encendida sin la presencia y supervisión de un operador cualificado. El fabricante no se hace responsable de los daños causados por el incumplimiento de esta prohibición.
- Al usar la lanza de vapor, hay que tener mucho cuidado y no poner las manos debajo ni tocarla inmediatamente después de usarla.
- Para las operaciones de limpieza, seguir exclusivamente las instrucciones de este manual.
- Una vez iniciado el lavado de la máquina, no les debe interrumpir, ya que pueden quedar restos de detergente en el interior del grupo de erogación.
- En caso de avería o mal funcionamiento del aparato, apagarlo. Está terminantemente prohibido intervenir. Contactar exclusivamente con personal profesionalmente cualificado. Cualquier reparación de los productos sólo podrá ser efectuada por el fabricante o un centro de servicio autorizado utilizando piezas de recambio originales. El incumplimiento de lo antes dicho puede comprometer la seguridad del aparato.
- En caso de incendio, desconectar la máquina del interruptor general. Está absolutamente prohibido apagar el fuego con agua cuando la máquina está en tensión.
  - Cuando la máquina esté desatendida durante un periodo prolongado, cerrar el grifo de entrada de agua.
  - Antes de realizar cualquier trabajo de mantenimiento, el técnico autorizado debe desconectar el interruptor de la máquina y desenchufarla.
  - Si se decide no utilizar más un aparato de este tipo, se recomienda dejarlo inoperativo después de desenchufarlo, cortar el cable de alimentación.
  - No desechar la máquina en el medio ambiente: para su eliminación, dirigirse a un punto limpio o ponerse en contacto con el fabricante, que le dará instrucciones.

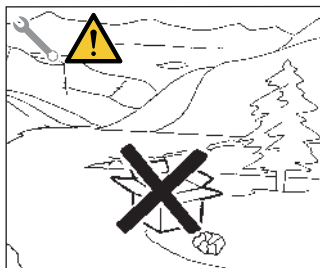

# PRECAUCIONES IMPORTANTES

LEER CUIDADOSAMENTE TODAS LAS INSTRUCCIONES DE ESTE MANUAL.

Al utilizar un aparato eléctrico, deben respetarse siempre las precauciones básicas de seguridad, en concreto:

- No tocar las superficies calientes. Utilizar siempre las manillas o mandos adecuados.
- Para evitar incendios, descargas eléctricas y lesiones personales, no sumergir el cable ni el enchufe en agua u otros líquidos.
- Desconectar el enchufe de la toma de corriente cuando la máquina no esté en uso y antes de limpiarla.
- No encender la máquina si el cable o el enchufe están dañados, o después de un mal funcionamiento o daños de cualquier tipo. En caso de avería o daños, llevar la máquina al centro de servicio autorizado más cercano para su control, reparación o ajuste.
- El uso de accesorios no recomendados por el fabricante de la máquina puede provocar incendios, descargas eléctricas o lesiones personales.
- No utilizar la máquina al aire libre.
- No dejar que el cable cuelgue del borde de la mesa o mostrador, ni que entre en contacto con superficies calientes.
- No colocar el aparato sobre o cerca de quemadores de gas eléctricos calientes, ni en un horno caliente.
- Siempre conectar primero el cable al aparato y después a la toma de corriente. Para desconectar el aparato, apagarlo girando el interruptor a la posición OFF (apagado) y, a continuación, retirar el enchufe de la toma de corriente.
- No utilizar el aparato para fines distintos de los previstos.



Para evitar el riesgo de lesiones, no retirar el portafiltro durante el proceso de infusión.

## CONSERVAR ESTAS INSTRUCCIONES

## INFORMACIÓN A LOS USUARIOS

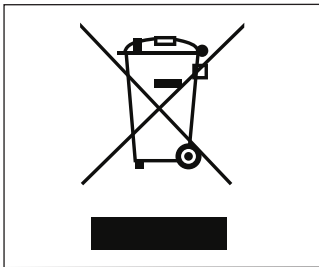

De conformidad con la Directiva 2015/863/UE sobre la reducción del uso de sustancias peligrosas en aparatos eléctricos y electrónicos y la eliminación de residuos.

El símbolo del contenedor tachado en el aparato indica que el producto debe eliminarse por separado de otros residuos al final de su vida útil. Por lo tanto, el usuario debe devolver el aparato al final de su vida útil a los centros de recogida selectiva de residuos electrónicos y electrotécnicos adecuados, o bien devolverlo al distribuidor al comprar un aparato nuevo de tipo equivalente, a razón de uno por uno. Una recogida selectiva adecuada para el posterior envío de los aparatos desechados para su reciclado, tratamiento y eliminación compatible con el medio ambiente contribuye a evitar posibles efectos negativos

sobre el medio ambiente y la salud y fomenta el reciclado de los materiales con los que están fabricados los aparatos. La eliminación no autorizada del producto por parte del usuario conlleva la aplicación de sanciones administrativas de conformidad con el D. leg. 22/1997 (artículo 50 y siguientes del leg. 22/1997).

# PREDISPOSICIÓN A CARGO DEL COMPRADOR



Predisposición del lugar de instalación.

El comprador debe prever una superficie de apoyo adecuada para soportar el peso de la máquina (consultar el capítulo de instalación).

Predisposición eléctrica.

La instalación eléctrica debe cumplir las normas nacionales vigentes en el lugar de instalación y estar eficazmente conectada a tierra.

Instalar un dispositivo omnipolar de seccionamiento antes de la máquina.

  Los cables de alimentación deben dimensionarse en función de la corriente máxima requerida por la máquina, de forma que la caída de tensión total, a plena carga, sea inferior al 2 %.

• Predisposición hídrica.

Prever un desagüe adecuado y una red hídrica de alimentación que suministre agua con una dureza máxima de 5/6 grados franceses (50/60 ppm).

## SÍMBOLOS

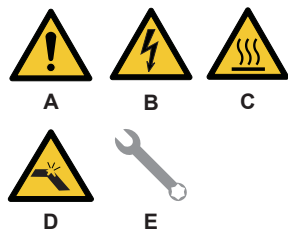

- A Peligro general
- B Peligro de descarga eléctrica
- C Peligro de quemadura
- D Peligro de daños en la máquina
- E Operación reservada al técnico cualificado, de conformidad con la normativa vigente

## RIESGOS RESIDUALES

A pesar de que el fabricante ha previsto sistemas de seguridad mecánicos y eléctricos, sigue habiendo zonas de peligro al utilizar la máquina:



- Grupo de erogación de café.
- Lanza de vapor.
- Lanza de agua caliente.

# RECEPCIÓN DE LA MÁQUINA

## TRANSPORTE

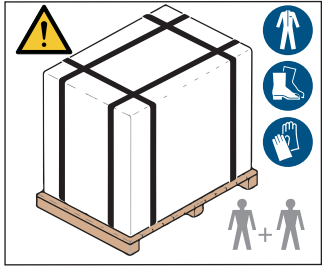

La máquina se transporta en palés con varias máquinas dentro de cajas sujetas al palé con flejes.

Antes de realizar cualquier operación de transporte o manipulación, el operador debe llevar guantes y calzado de seguridad, así como un mono con elástico en los extremos. Las operaciones de manipulación de la máquina deben ser realizadas por 2 o más personas. El fabricante no se hace responsable de los daños materiales o personales derivados del incumplimiento de las normas de seguridad vigentes en materia de elevación y desplazamiento de materiales.

## MANIPULACIÓN

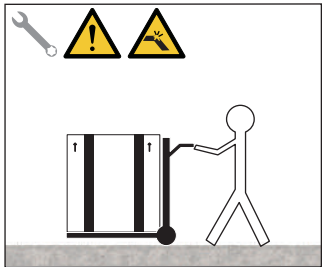

- Levantar lentamente el palé unos 30 cm por encima del suelo y llegar a la zona de carga.
- Tras comprobar que no hay obstáculos, cosas o personas, proceder a la carga.
- Una vez que haya llegado a su destino, utilizando un equipo de elevación adecuado (por ejemplo, una carretilla elevadora), tras asegurarse de que no hay cosas ni personas en la zona de descarga, llevar el palé al suelo y desplazarlo unos 30 cm por encima del mismo, hasta la zona de almacenamiento.

## ALMACENAMIENTO

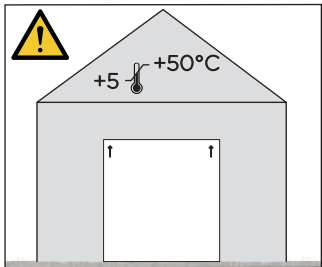

La caja que contiene la máquina debe guardarse protegida de los agentes atmosféricos. Antes de la siguiente operación, comprobar que la carga está en su sitio y que los flejes no se caen.

El operario, con guantes y calzado de seguridad, debe proceder a cortar las costillas y almacenar el producto; en esta operación, consultar las características técnicas del producto para ver el peso de la máquina que se va a almacenar y ajustar en consecuencia.

## DESEMBALAJE

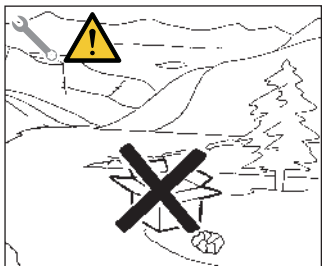

Una vez que la máquina se haya soltado del palé o contenedor, no desecharla en el medio ambiente.

## CONTROL DEL CONTENIDO

A la recepción de la caja, comprobar que el embalaje está intacto y no presenta daños visibles.  
En el interior del embalaje debe estar el manual de instrucciones y el kit suministrado.

En caso de daños o averías, contactar con su distribuidor local.

Indicar siempre el número de serie en cualquier comunicación.

La comunicación debe efectuarse en un plazo de 8 días a partir de la recepción de la máquina.

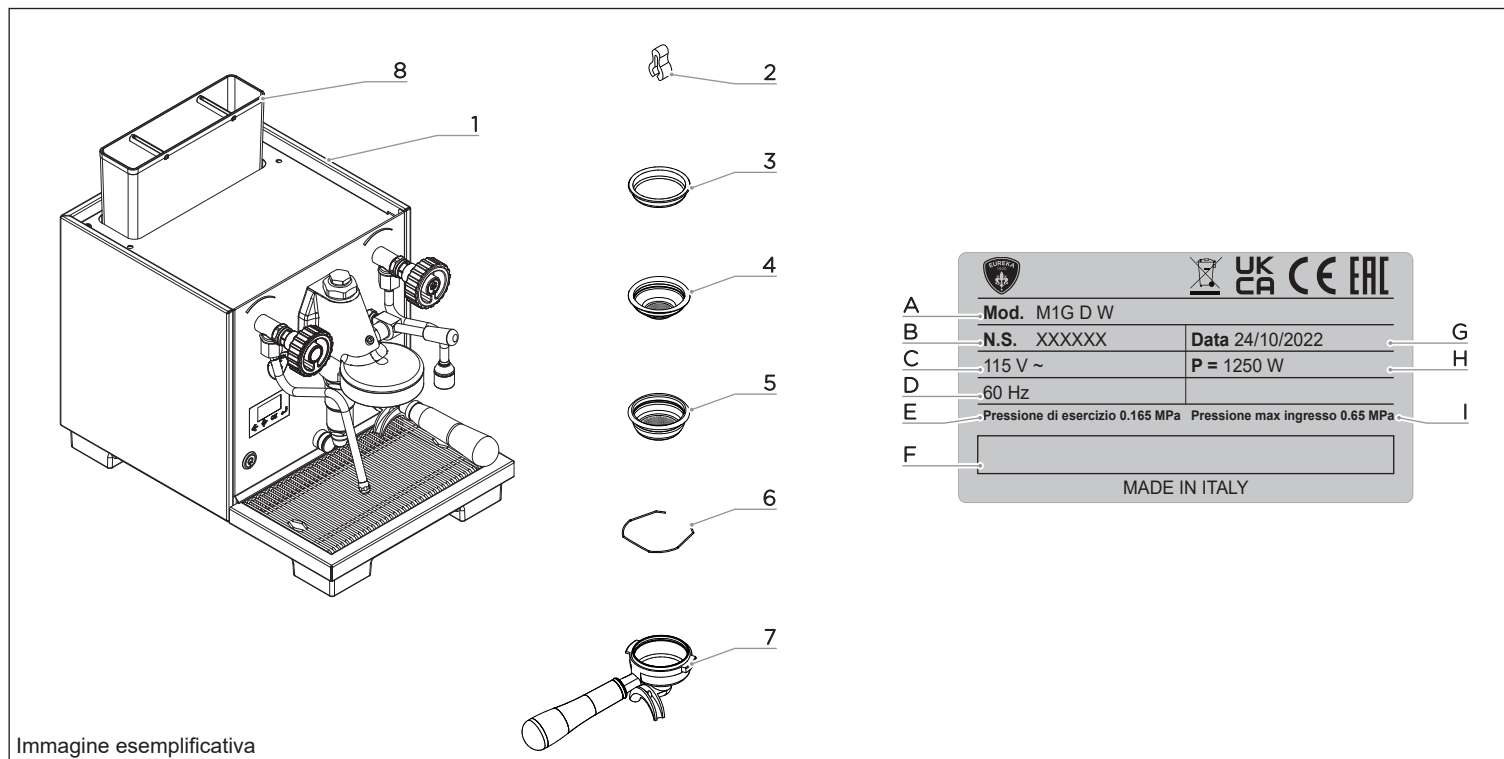

- 1 Máquina
- 2 Goma de protección de la lanza de vapor
- 3 Filtro ciego
- 4 Filtro individual
- 5 Filtro doble
- 6 Muelle
- 7 Portafiltro con boquilla doble
- 8 Depósito de agua

- A Modelo y versión
- B Número de serie
- C Alimentación eléctrica
- D Frecuencia
- E Presión de funcionamiento
- F Datos del fabricante
- G Fecha de producción
- H Potencia
- I Presión máxima de entrada (no presente en la versión con depósito)

# DE SICHERHEITSHINWEISE

---

LESEN SIE ALLE ANWEISUNGEN IN DIESER BEDIENUNGSANLEITUNG SORGFÄLTIG DURCH.

- Diese Anleitung ist ein integraler und wesentlicher Bestandteil des Produkts und muss dem Benutzer ausgehändigt werden. Lesen Sie die in dieser Anleitung enthaltene Warnhinweise sorgfältig durch, da sie wichtige Informationen zur sicheren Installation, Verwendung und Wartung enthalten. Bewahren Sie diese Broschüre zum Nachschlagen sorgfältig auf.
- Das Gerät ist für den häuslichen oder ähnlichen Gebrauch bestimmt, wie z.B.:
  - Personalküchen, Geschäfte, Büros und andere Arbeitsumgebungen;
  - Ferienhäuser;
  - Für Gäste in Hotels, Motels und anderen wohnähnlichen Umgebungen;
  - Umgebungen wie Bed and Breakfast.
- Bewahren Sie das Gerät und sein Kabel außerhalb der Reichweite von Kindern unter 8 Jahren auf.
- Das Gerät ist nur für die Ausgabe von Getränken mit gemahlenem Kaffee geeignet.
- Dieses Gerät darf nur für den in dieser Bedienungsanleitung beschriebenen Zweck verwendet werden. Der Hersteller kann nicht für Schäden haftbar gemacht werden, die durch unsachgemäßen, falschen und unvernünftigen Gebrauch entstehen.
- Lesen Sie vor der Verwendung der Maschine die gesamte Bedienungsanleitung oder zumindest die Sicherheits- und Einrichtungshinweise.
- Ausführliche Anweisungen zu Positionierung, Installation, hydraulischen und elektrischen Anschlüssen, Wartung und Reinigung finden Sie in den entsprechenden Abschnitten dieses Handbuchs.
- Wenn das Gerät von Kindern oder in der Nähe von Kindern benutzt wird, ist eine strenge Beaufsichtigung erforderlich. Das Gerät kann von Kindern ab 8 Jahren und von Personen mit eingeschränkten körperlichen, sensorischen oder geistigen Fähigkeiten oder mangelnder Erfahrung und Kenntnis verwendet werden, wenn sie beaufsichtigt oder in die sichere Verwendung des Geräts eingewiesen wurden und die damit verbundenen Gefahren verstehen. Kinder dürfen nicht mit dem Gerät spielen. Die Reinigung und routinemäßige Wartung darf nicht von Kindern ohne Aufsicht durchgeführt werden.
- Vergewissern Sie sich nach dem Entfernen der Verpackung, dass das Gerät unbeschädigt ist. Verwenden Sie das Gerät im Zweifelsfall nicht und wenden Sie sich an fachlich qualifiziertes Personal. Verpackungselemente (Plastiktüten, Styropor, Nägel usw.) dürfen nicht in der Reichweite von Kindern aufbewahrt werden, da sie potenzielle Gefahrenquellen darstellen, und sie dürfen auch nicht in der Umwelt verteilt werden.
- Der Zugang zum Servicebereich ist auf Personen beschränkt, die über praktische Kenntnisse und Erfahrungen mit der Maschine verfügen, insbesondere in Bezug auf Sicherheit und Hygiene.
- Die Maschine muss auf einer horizontalen Fläche in geeigneter Höhe installiert werden, so dass die Oberseite der Maschine höher als 1,2 m ist.
- Zum Schutz vor Feuer, elektrischem Schlag und Verletzungen von Personen darf das Gerät nicht an Orten aufgestellt werden, an denen Wasserstrahlen verwendet werden können, oder in Schränken.
- Das Gerät darf nicht mit einem Wasserstrahl gereinigt oder in eine Flüssigkeit getaucht werden.
- Bevor Sie das Gerät reinigen, lesen Sie die Anweisungen in diesem Handbuch im entsprechenden Kapitel.
- Der Geräuschpegel des Geräts beträgt weniger als 70 db.
- Um die Belüftung des Geräts zu fördern, stellen Sie es 15 cm von Wänden oder anderen Geräten entfernt auf der



Belüftungsseite auf.

- Denken Sie daran, dass der qualifizierte Bediener vor der Durchführung von Installations-, Wartungs-, Ablade- und Einstellarbeiten Arbeitshandschuhe und Sicherheitsschuhe tragen muss.
- Vor dem Anschluss des Geräts ist sicherzustellen, dass die Typenschilddaten denen des Stromverteilungsnetzes entsprechen. Das Typenschild ist im Inneren des Geräts sichtbar, wenn Sie die Wasserwanne entfernen. Das Gerät muss in Übereinstimmung mit den geltenden bundes-, landes- und ortsrechtlichen Vorschriften (Codes) für Rohrleitungssysteme installiert werden, die Rückflussverhinderer enthalten. Aus diesem Grund müssen die Anschlüsse von einem qualifizierten Techniker vorgenommen werden. Die Garantie erlischt, wenn die Stromversorgungseigenschaften nicht mit den Angaben auf dem Typenschild übereinstimmen.
- Bei der Installation des Geräts müssen die mit dem Gerät gelieferten Komponenten und Materialien verwendet werden. Sollte es notwendig sein, andere Komponenten zu verwenden, muss der Installateur deren Eignung für den Kontakt mit Wasser für den menschlichen Gebrauch überprüfen. Der Installateur muss die Wasseranschlüsse unter Einhaltung der am Installationsort geltenden Hygiene- und Sicherheitsvorschriften für Sanitäranlagen vornehmen. Wenden Sie sich daher an einen autorisierten Techniker für die Sanitärinstallation. Verwenden Sie für den Anschluss an die Wasserleitung immer ein neues, mitgeliefertes Rohr, alte Rohre dürfen nicht verwendet werden.



Bei der Installation muss der zugelassene Elektriker einen omnipolaren Schalter gemäß den geltenden Sicherheitsvorschriften mit Kontaktöffnungsabstand vorsehen, der eine vollständige Abschaltung unter den Bedingungen der Überspannungskategorie III ermöglicht. In Australien muss dies in Übereinstimmung mit dem Installationsstandard AS/NZS 3000 erfolgen.

- Bei der Installation muss der zugelassene Elektriker einen omnipolaren Schalter gemäß den geltenden Sicherheitsvorschriften mit Kontaktöffnungsabstand vorsehen, der eine vollständige Abschaltung unter den Bedingungen der Überspannungskategorie III ermöglicht. In Australien muss dies in Übereinstimmung mit dem Installationsstandard AS/NZS 3000 erfolgen.

- Der Hersteller kann nicht für Schäden haftbar gemacht werden, die durch eine fehlende Erdung des Systems verursacht werden. Für die elektrische Sicherheit dieses Geräts ist es zwingend erforderlich, ein Erdungssystem vorzusehen. Wenden Sie sich dazu an einen zugelassenen Elektriker, der überprüfen muss, ob die elektrische Kapazität des Systems für die auf dem Typenschild angegebene maximale Leistung des Geräts ausreichend ist.
- Der Anschluss an das Wassernetz muss von einem qualifizierten Techniker unter Einhaltung der geltenden Vorschriften vorgenommen werden.
- Wenn das Gerät an das Wassernetz angeschlossen ist, muss der Mindestdruck 0,2 MPa (2 bar) betragen und der Höchstdruck darf 0,65 MPa (6,5 bar) nicht überschreiten. Nur für die Länder Dänemark, Norwegen, Schweden und Finnland gilt, dass der Mindestdruck 0,2 MPa (2 bar) und der Höchstdruck 1,0 MPa (10 bar) nicht überschreiten darf, wenn das Gerät an das Wassernetz angeschlossen ist. Wenn der maximale Druck von 1,0 MPa (10 bar) des Wassernetzes überschritten wird, muss der Maschine ein Druckminderer vorgeschaltet werden, damit sie ordnungsgemäß funktionieren kann.
- Bei der Verwendung eines elektrischen Geräts müssen bestimmte Grundregeln beachtet werden. Insbesondere:
  - Berühren Sie das Gerät nicht mit nassen Händen oder Füßen;
  - Verwenden Sie das Gerät nicht mit bloßen Füßen;
  - Verwenden Sie keine Verlängerungskabel in Räumen, die zum Baden oder Duschen genutzt werden;
  - Ziehen Sie nicht am Netzkabel, um das Gerät vom Stromnetz zu trennen;
  - Setzen Sie das Gerät nicht der Witterung aus (Regen, Sonne, usw.);
  - Lassen Sie das Gerät nicht von Kindern oder unbefugten Personen benutzen, die dieses Handbuch nicht gelesen und verstanden haben.

- Der zugelassene Elektriker muss außerdem sicherstellen, dass der Kabelquerschnitt des Systems für die vom Gerät aufgenommene Leistung geeignet ist
- Die Verwendung von Adaptern, Mehrfachsteckdosen und Verlängerungskabeln ist verboten. Wenn ihre Verwendung unerlässlich ist, muss ein zugelassener Elektriker hinzugezogen werden.
- Um eine gefährliche Überhitzung zu vermeiden, empfiehlt es sich, das Stromkabel auf seiner gesamten Länge abzuwickeln.
- Verstopfen Sie nicht die Ansaug- und/oder Wärmeabgabegitter.
- Das Stromkabel dieses Geräts darf nicht vom Benutzer ausgetauscht werden. Im Falle einer Beschädigung schalten Sie das Gerät aus und wenden Sie sich für den Austausch nur an fachlich qualifiziertes Personal.
- Wenn das Netzkabel ausgetauscht werden muss, darf dies nur von einer autorisierten Kundendienststelle oder vom Hersteller durchgeführt werden.
- Das Gerät muss mit für den menschlichen Gebrauch geeignetem Wasser versorgt werden, das den am Installationsort geltenden Vorschriften entspricht. Der Installateur muss sich vom Eigentümer/Betreiber der Anlage bestätigen lassen, dass das Wasser den oben genannten Anforderungen entspricht.
- Die Betriebstemperatur muss innerhalb des Bereichs  $[+5, +25]^{\circ}\text{C}$  liegen.
- Im Falle einer längeren Lagerung bei einer Temperatur unter  $2^{\circ}\text{C}$  sollten Sie den Hydraulikkreislauf der Maschine entleeren, um ein Einfrieren zu verhindern. Schalten Sie das Gerät bei Frost erst wieder ein, nachdem es mindestens 1 Stunde lang bei einer geeigneten Temperatur konditioniert wurde.
- Am Ende der Installation wird das Gerät aktiviert und in seinen nominalen Betriebszustand gebracht, so dass es sich in einem 'betriebsbereiten' Zustand befindet. Nachdem der Status „betriebsbereit“ erreicht wurde, erfolgt die folgende Ausgabe:
  - 100% des Kaffeekreislaufs durch den Kaffeeauslauf;
  - Öffnung des Dampfauslasses für 1 Minute.

Am Ende der Installation empfiehlt es sich, einen Bericht über die durchgeführten Arbeiten zu verfassen.

- Es ist verboten, das Gerät ohne die Anwesenheit und Aufsicht eines qualifizierten Bedieners eingeschaltet zu lassen. Der Hersteller haftet nicht für Schäden, die durch Nichtbeachtung dieses Verbots entstehen.
- Seien Sie bei der Verwendung der Dampfdüse sehr vorsichtig und halten Sie Ihre Hände nicht darunter und berühren Sie sie nicht unmittelbar nach der Verwendung.
- Befolgen Sie bei der Reinigung ausschließlich die Anweisungen in dieser Anleitung.
- Wenn Sie einmal mit dem Waschen begonnen haben, unterbrechen Sie es nicht, es können Waschmittelreste im Inneren der Abgabeeinheit verbleiben.
- Schalten Sie das Gerät bei einer Panne oder Fehlfunktion aus. Es ist strengstens untersagt, einzugreifen. Wenden Sie sich nur an fachlich qualifiziertes Personal. Produktreparaturen dürfen nur vom Hersteller oder einem autorisierten Kundendienstzentrum unter Verwendung von Originalersatzteilen durchgeführt werden. Bei Nichtbeachtung kann die Sicherheit des Geräts beeinträchtigt werden.

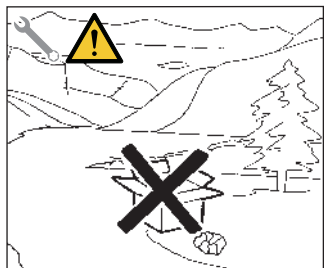

Bei Nichtbeachtung kann die Sicherheit des Geräts beeinträchtigt werden.

- Trennen Sie im Falle eines Brandes das Gerät vom Hauptschalter. Es ist absolut verboten, das Feuer mit Wasser zu löschen, wenn das Gerät unter Strom steht.
- Wenn das Gerät längere Zeit unbeaufsichtigt ist, schließen Sie den Wasserzulauf ab.
- Der autorisierte Techniker muss vor der Durchführung von Wartungsarbeiten den Schalter des Geräts ausschalten und den Netzstecker ziehen.
- Wenn Sie ein solches Gerät nicht mehr benutzen wollen, empfiehlt es sich, es nach

dem Ausstecken des Steckers außer Betrieb zu setzen, indem Sie das Stromkabel durchtrennen.

- Entsorgen Sie das Gerät nicht in der Umwelt: Wenden Sie sich für die Entsorgung an eine autorisierte Stelle oder kontaktieren Sie den Hersteller, der Ihnen Anweisungen geben wird.

## WICHTIGE VORSICHTSMASSNAHMEN

LESEN SIE ALLE ANWEISUNGEN IN DIESER BEDIENUNGSANLEITUNG SORGFÄLTIG DURCH.

Bei der Verwendung eines elektrischen Geräts müssen immer grundlegende Sicherheitsvorkehrungen beachtet werden, insbesondere:

- Berühren Sie keine heißen Oberflächen. Verwenden Sie immer die entsprechenden Griffe oder Knöpfe.
- Um Brand, Stromschlag und Verletzungen zu vermeiden, tauchen Sie das Kabel und den Stecker nicht in Wasser oder andere Flüssigkeiten.
- Ziehen Sie den Stecker aus der Steckdose, wenn das Gerät nicht benutzt wird und bevor Sie es reinigen.
- Schalten Sie das Gerät nicht ein, wenn das Kabel oder der Stecker beschädigt ist, oder nach einer Fehlfunktion oder Beschädigung jeglicher Art. Bringen Sie das Gerät im Falle einer Fehlfunktion oder Beschädigung zur nächsten autorisierten Kundendienststelle, um es überprüfen, reparieren oder einstellen zu lassen.
- Die Verwendung von Zubehörteilen, die nicht vom Hersteller des Geräts empfohlen werden, kann zu Bränden, elektrischen Schlägen oder Verletzungen von Personen führen.
- Verwenden Sie das Gerät nicht im Freien.
- Achten Sie darauf, dass das Kabel nicht über die Kante des Tisches oder der Theke hängt oder mit heißen Oberflächen in Berührung kommt.
- Stellen Sie das Gerät nicht auf oder in die Nähe von heißen Gasbrennern oder in einen beheizten Ofen.
- Schließen Sie das Kabel immer zuerst an das Gerät und dann an die Steckdose an. Um das Gerät vom Stromnetz zu trennen, schalten Sie es aus, indem Sie den Schalter auf OFF (ausgeschaltet) stellen und dann den Stecker aus der Steckdose ziehen.
- Verwenden Sie das Gerät nicht für andere Zwecke als die, für die es bestimmt ist.



Entfernen Sie den Filterhalter nicht während des Aufgusses, um eine Verletzungsgefahr zu vermeiden.

## BEWAHREN SIE DIESE ANLEITUNG AUF INFORMATIONEN FÜR DIE BENUTZER

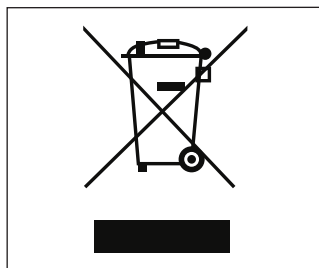

Gemäß der Richtlinie 2015/863/EU zur Verringerung der Verwendung gefährlicher Stoffe in Elektro- und Elektronikgeräten und zur Abfallbeseitigung.

Das Symbol der durchgestrichenen Mülltonne auf dem Gerät weist darauf hin, dass das Produkt am Ende seiner Lebensdauer getrennt von anderen Abfällen entsorgt werden muss. Der Benutzer muss daher entweder das Altgerät zu den entsprechenden getrennten Sammelstellen für elektronische und elektrotechnische Abfälle bringen oder es beim Kauf eines gleichwertigen Neugeräts im Verhältnis 1:1 an den Händler zurückgeben.

Eine angemessene getrennte Sammlung für die anschließende Weiterleitung von Altgeräten zum Recycling, zur Behandlung und zur umweltgerechten Entsorgung trägt dazu bei, mögliche negative Auswirkungen auf die Umwelt und die Gesundheit zu vermeiden, und fördert das Recycling der Materialien, aus denen die Geräte hergestellt sind. Die unbefugte Entsorgung des Produkts durch den Benutzer zieht die Anwendung von Verwaltungsanktionen gemäß der Gesetzesverordnung Nr.22/1997 nach sich (Artikel 50 ff. der Gesetzesverordnung Nr.22/1997).

## VORBEREITUNGEN ZU LASTEN DES KÄUFERS

- Vorbereitung des Aufstellungsortes.

Der Käufer muss eine geeignete Unterlage bereitstellen, um das Gewicht der Maschine zu tragen (siehe Kapitel Installation).

- Elektrische Vorbereitung.

Die Elektroinstallation muss den am Aufstellungsort geltenden nationalen Vorschriften entsprechen und wirksam geerdet sein.



Installieren Sie eine omnipolare Trennvorrichtung vor der Maschine.

Die elektrischen Versorgungskabel müssen entsprechend dem von der Maschine benötigten Maximalstrom so dimensioniert sein, dass der gesamte Spannungsabfall bei Vollast weniger als 2% beträgt.

- Wasserversorgung.

Sorgen Sie für einen geeigneten Wasserabfluss und ein Wasserversorgungsnetz, das Wasser mit einer maximalen Härte von 5/6 französischen Grades (50/60 ppm) liefert.

## SYMBOLE

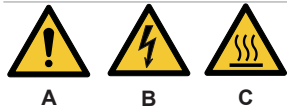

A Allgemeine Gefahr

B Stromschlaggefahr

C Verbrennungsgefahr

D Gefahr der Beschädigung der Maschine

E Die Bedienung ist dem qualifizierten Techniker vorbehalten, unter Beachtung der geltenden Vorschriften



## RESTRIKTIKEN

Trotz der Tatsache, dass der Hersteller mechanische und elektrische Sicherheitssysteme vorgesehen hat, verbleiben bei der Benutzung der Maschine Gefahrenbereiche:



- Kaffeeabgabeeinheit.
- Dampfdüse.
- Heißwasserdüse.

# MASCHINENEMPFANG

## TRANSPORT

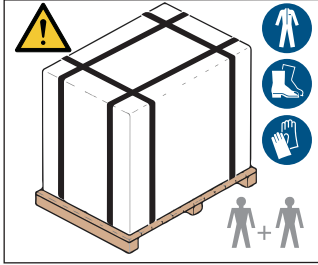

Die Maschine wird in Paletten mit mehreren Maschinen in Kisten transportiert, die mit Rippen an der Palette befestigt sind.

Bevor Sie mit dem Transport oder der Handhabung beginnen, muss der Bediener Handschuhe und Sicherheitsschuhe sowie einen Anzug mit Gummizug an den Enden tragen. Die Maschine muss von 2 oder mehr Personen gehandhabt werden.

Der Hersteller lehnt jede Verantwortung für Sach- oder Personenschäden ab, die sich aus der Nichteinhaltung der geltenden Sicherheitsvorschriften für das Heben und Bewegen von Materialien ergeben.

## HANDHABUNG

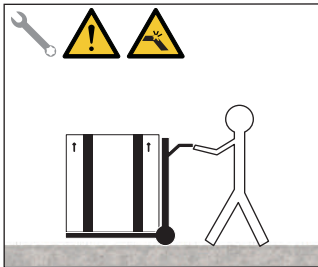

- Heben Sie die Palette langsam ca. 30 cm vom Boden ab und erreichen Sie die Lade-  
fläche.
- Nachdem Sie sich vergewissert haben, dass sich dort keine Hindernisse, Gegenstände  
oder Personen befinden, fahren Sie mit dem Beladen fort.
- Wenn Sie an Ihrem Zielort angekommen sind, heben Sie die Palette mit einem geei-  
gneten Hebegerät (z.B. einem Gabelstapler) an, nachdem Sie sich vergewissert haben,  
dass sich keine Gegenstände oder Personen im Entladebereich befinden, und bringen  
Sie sie ca. 30 cm über dem Boden in den Lagerbereich.

## LAGERUNG

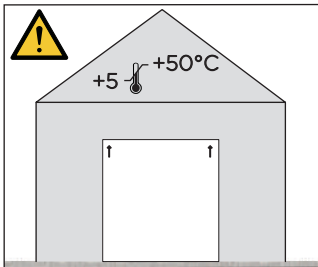

Der Karton mit der Maschine muss vor Witterungseinflüssen geschützt aufbewahrt werden. Vergewissern Sie sich vor dem nächsten Arbeitsgang, dass die Ladung an ihrem Platz ist und dass die Rippen nicht herunterfallen.

Der Karton, in dem sich die Maschine befindet, muss vor Witterungseinflüssen geschützt aufbewahrt werden. Überprüfen Sie vor dem nächsten Arbeitsgang, ob die Ladung an ihrem Platz ist und ob die Rippen nicht herunterfallen.

## AUSPACKEN

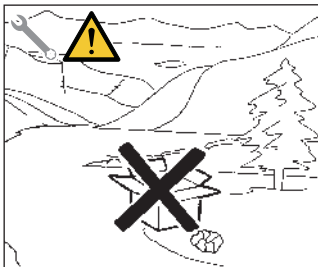

Wenn Sie die Palette oder den Karton von der Maschine entfernt haben, entsorgen Sie sie nicht in der Umwelt..

## ÜBERPRÜFUNG DES INHALTS

Überprüfen Sie bei Erhalt des Kartons, ob die Verpackung intakt und optisch unbeschädigt ist.  
Die Bedienungsanleitung und das Begleitmaterial müssen sich in der Verpackung befinden.

Wenden Sie sich im Falle von Schäden oder Anomalien an Ihren Händler vor Ort.  
Geben Sie bei jeder Mitteilung immer die Seriennummer an.  
Die Mitteilung muss innerhalb von 8 Tagen nach Erhalt der Maschine erfolgen.

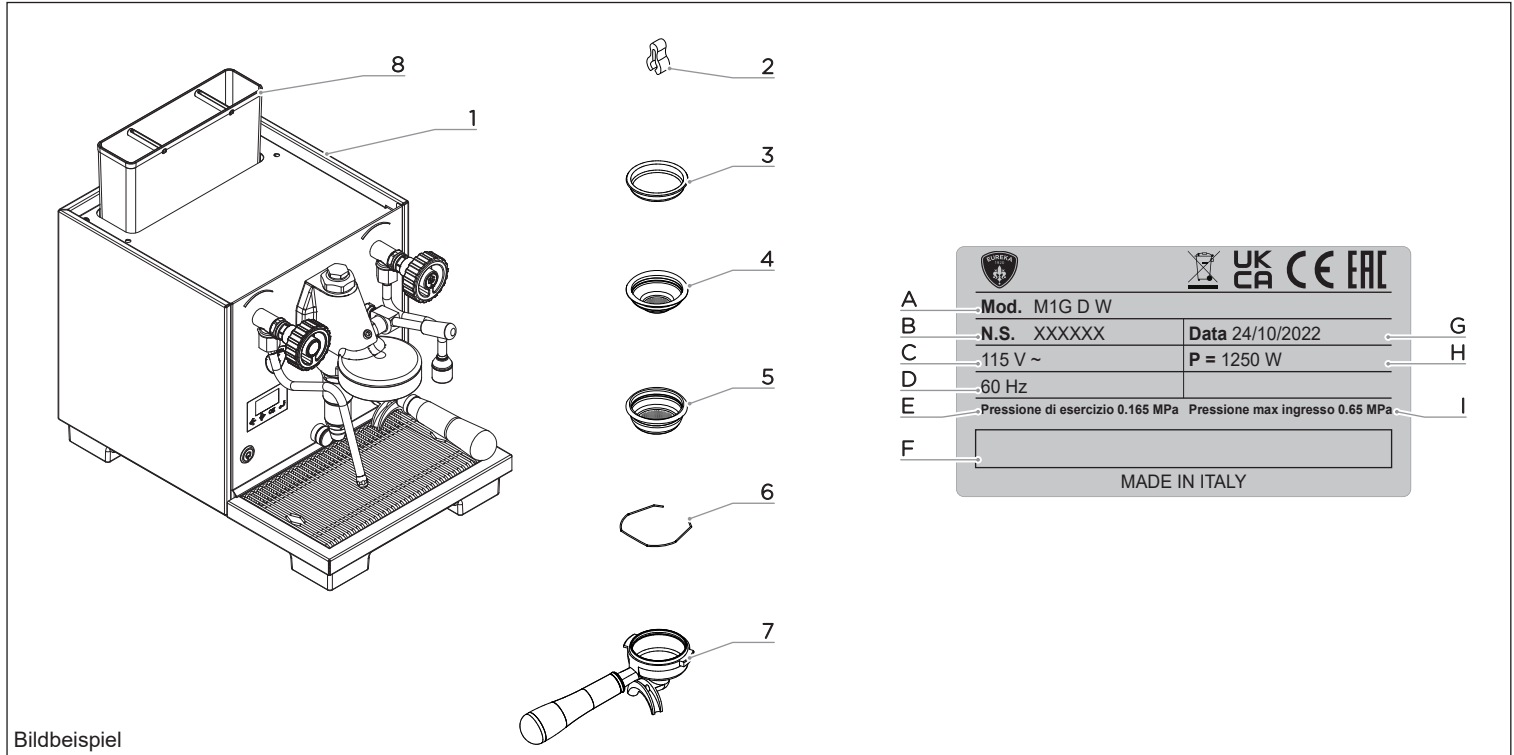

Bildbeispiel

- 1 Maschine
- 2 Schutzgummi für Dampfdüse
- 3 Blindfilter
- 4 Einfacher Filter
- 5 Doppelter Filter
- 6 Feder
- 7 Filterhalter mit doppeltem Auslauf
- 8 Wasserkanister

- A Modell und Version
- B Seriennummer
- C Stromversorgung
- D Frequenz
- E Betriebsdruck
- F Herstellerdaten
- G Herstellungsdatum
- H Leistung
- I Maximaler Eingangsdruck (nicht vorhanden bei der Kanisterversion)

## ВНИМАТЕЛЬНО ПРОЧИТАЙТЕ ВСЕ УКАЗАНИЯ ДАННОГО РУКОВОДСТВА

- Данное руководство является неотъемлемой и важной частью изделия и должна быть доставлена пользователю.
- Внимательно прочитайте предупреждения, содержащиеся в настоящем руководстве, поскольку в нем содержатся важные указания по безопасности при установке, эксплуатации и обслуживании. Бережно храните данное руководство для дальнейших консультаций.
- Устройство предназначено для бытового или аналогичного использования, например:
  - Кухонные зоны для персонала в магазинах, офисах и других рабочих помещениях;
  - Предприятия агротуризма;
  - Отели, мотели или другие жилые помещения для клиентов;
  - Отели типа «ночлег и завтрак».
- Храните прибор и провод питания в недоступном для детей младше 8 лет месте.
- Машина предназначена для приготовления напитков только с использованием молотого кофе.
- Этот прибор должен использоваться только в целях, указанных в данном руководстве. Производитель не несет ответственность за любой ущерб, вызванный неправильным, ошибочным или нецелевым использованием.
- Прежде чем использовать машину, прочтите все руководство пользователя или, по крайней мере, инструкции по безопасности и настройке.
- Подробные инструкции по размещению, установке, подключению к электрической и водопроводной сетям, техническому обслуживанию и очистке см. в соответствующих разделах настоящего руководства.
- Если прибор используется детьми или рядом с ними, необходим строгий надзор. Прибор может использоваться детьми от 8 лет и лицами с ограниченными физическими, сенсорными или умственными способностями, или же с недостаточными знаниями и опытом, если они находятся под наблюдением, или если они были обучены безопасному использованию прибора и осознают связанные с этим опасности. Дети не должны играть с устройством.
- Плановая очистка и обслуживание не должны выполняться детьми без присмотра.
- После снятия упаковки убедитесь в целостности прибора. В случае сомнений не используйте прибор и обратитесь к квалифицированному персоналу. Не оставляйте упаковочный материал (пластиковые пакеты, пенопласт, гвозди и т.д.) в доступных для детей местах, так как они представляют потенциальную опасность, и не выбрасывайте его в окружающую среду.
- Доступ в зону обслуживания открыт для людей, обладающих знаниями и практическим опытом работы с устройством, в частности, в отношении безопасности и гигиены.
- Машина должна быть установлена на горизонтальной поверхности на подходящей высоте так, чтобы верхняя часть машины была выше 1,2 м.
- Во избежание возгорания, поражения электрическим током и травм не следует устанавливать машину в местах, где могут быть струи воды, или внутри шкафов.
- Ее нельзя очищать струей воды или погружать в какую-либо жидкость.
- Перед очисткой прибора ознакомьтесь с инструкциями данного руководства в соответствующей главе.
- Уровень шума от данной машины составляет менее 70 дБ.
- Чтобы способствовать вентиляции машины, расположите ее на расстоянии 15 см от стен или других машин

со стороны вентиляции.

- Помните, что перед выполнением любых операций по установке, техническому обслуживанию, разгрузке или регулировке квалифицированный оператор должен надеть рабочие перчатки и защитную обувь.
- Перед подключением прибора убедитесь, что данные его технические характеристики соответствуют данным электросети. Идентификационную табличку можно найти внутри машины, если снять поддон для сбора воды. Машина должна быть установлена в соответствии с применимыми федеральными, государственными и местными нормами (правилами) для водопроводных систем, включающих устройства предотвращения обратного потока. По этой причине подключение к системе водоснабжения должен выполнять квалифицированный специалист. Гарантия теряет свою силу, если характеристики электропитания не соответствуют данным на табличке.
- При установке устройства необходимо использовать компоненты и материалы, поставляемые вместе с устройством. При необходимости использования других компонентов установщик должен проверить их



устойчивость к контакту с водой при использовании человеком. Установщик должен выполнить подключение к системе водоснабжения в соответствии с санитарными и экологическими нормами, действующими в месте установки.

- Поэтому по поводу водопроводной системы обратитесь к авторизованному специалисту. Для любого подключения к водопроводу всегда используйте новый шланг, входящий в комплект поставки, старые шланги использовать нельзя.

- При установке лицензированный электрик должен предусмотреть всеполюсный выключатель, соответствующий требованиям действующих правил техники безопасности, с зазором размыкания контактов, обеспечивающим полное отключение

в условиях категории перенапряжения III. Для Австралии вышеописанное должно быть выполнено в соответствии со стандартом установки AS/NZS 3 000.

- Производитель не несет ответственности за возможный ущерб, вызванный отсутствием заземления оборудования. В целях электробезопасности этого прибора необходимо подготовить систему заземления, обратившись к лицензированному электрику, который должен будет убедиться, что электрическая мощность системы соответствует максимальной мощности прибора, указанной на табличке.
- Подключение к водопроводу должно выполняться квалифицированным специалистом в соответствии с действующими нормами.
- Если машина подключена к водопроводу, минимальное давление должно составлять 0,2 МПа (2 бар), а максимальное давление не должно превышать 0,65 МПа (6,5 бар). Только для Дании, Норвегии, Швеции и Финляндии, если машина подключена к водопроводу, минимальное давление должно составлять 0,2 МПа (2 бар), а максимальное давление не должно превышать 1,0 МПа (10 бар). Если максимальное давление водопровода превышает 1,0 МПа (10 бар), необходимо подключить редуктор давления на входе в машину, чтобы обеспечить ее правильную работу.
- Использование любого электроприбора требует соблюдения некоторых фундаментальных правил. В частности:
  - Ни в коем случае не касайтесь прибора мокрыми руками или ногами.
  - Не работайте с устройством босиком.
  - Не используйте удлинители в ванной или душевой.
  - При отключении устройства от сети не тяните за кабель питания.

- Не подвергайте прибор воздействию атмосферных явлений (дождь, солнце и т. д.).
- Не позволяйте использовать прибор детям или постороннему персоналу, который не прочитал и не понял данное руководство.
- Лицензированный электрик также должен убедиться, что сечение кабелей электросети соответствует мощности, потребляемой устройством.
- Запрещено использовать переходники с несколькими розетками и/или удлинители. Если их использование необходимо, следует вызвать лицензированного электрика.
- Во избежание опасного перегрева рекомендуется размотать сетевой кабель на всю длину.
- Не закрывайте вентиляционные решетки и/или решетки для отвода тепла.
- Кабель питания этого устройства не должен заменяться пользователем. В случае повреждения выключите прибор и обратитесь только к квалифицированному персоналу для его замены.
- Если необходимо заменить кабель питания, это может выполнить только авторизованный сервисный центр или производитель.
- В устройство необходимо подавать воду, пригодную для потребления человеком, в соответствии с нормами, действующими в месте установки. Установщик должен получить подтверждение от владельца/менеджера системы о том, что вода соответствует вышеуказанным требованиям.
- Рабочая температура должна находиться в диапазоне от +5 до +25 °С.
- В случае длительного хранения при температуре ниже 2 °С опорожните гидравлический контур машины во избежание замерзания. В случае замерзания не включайте машину до ее разморозки в течение как минимум 1 часа при соответствующей температуре.
- По окончании установки устройство активируется и доводится до номинального рабочего состояния, после чего оно переходит в состояние «готов к работе». После достижения состояния «готов к работе» необходимо выполнить следующие действия:
  - 100% промывка контура подачи кофе через узел подачи кофе;
  - Открытие выхода пара на 1 минуту.

По окончании установки желательно составить отчет о проделанной работе.

- Запрещается оставлять машину включенной без присутствия и контроля квалифицированного оператора. Производитель не несет ответственности за ущерб, причиненный несоблюдением данного запрета.
- При использовании насадки выпуска пара будьте очень осторожны, не подставляйте под нее руки и не прикасайтесь к ней сразу после использования.
- При очистке следуйте исключительно инструкциям, приведенным в данном руководстве.
- После начала промывки машины не прерывайте ее, остатки моющего средства могут остаться внутри узла подачи.

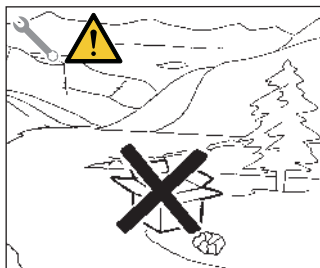

- В случае поломки или неисправности прибора выключите его. Категорически запрещено пытаться отремонтировать его. Обращайтесь исключительно к опытному и квалифицированному персоналу. Любой ремонт изделий должен выполняться только производителем или авторизованным сервисным центром с использованием исключительно оригинальных запасных частей. Несоблюдение приведенных выше указаний может негативно отразиться на безопасности прибора.

- В случае пожара отключите питание машины с помощью главного выключателя. Категорически запрещается тушить пожар водой при включенной машине.

- Если машина находится без присмотра в течение длительного времени, закройте кран подачи воды.
- Авторизованный техник должен перед выполнением каких-либо операций по техническому обслуживанию выключить машину и отсоединить ее от сети.
- Если вы решите больше не пользоваться прибором этого типа, рекомендуется вывести его из строя, вынув вилку и перерезав шнур питания.
- Не выбрасывайте машину в окружающую среду: для утилизации обратитесь в авторизованный центр или к производителю, который предоставит соответствующие инструкции.

## ВАЖНЫЕ МЕРЫ ПРЕДОСТОРОЖНОСТИ

ВНИМАТЕЛЬНО ПРОЧИТАЙТЕ ВСЕ УКАЗАНИЯ ДАННОГО РУКОВОДСТВА.

При использовании электроприбора всегда необходимо соблюдать основные меры безопасности, в частности:

- Не прикасайтесь к горячим поверхностям. Всегда используйте соответствующие рукоятки или ручки.
- Во избежание возгорания, поражения электрическим током и травм не погружайте шнур и вилку в воду или другие жидкости.
- Вынимайте вилку из розетки, когда машина не используется и перед ее чисткой.
- Не включайте машину, если шнур или вилка повреждены, а также при наличии неисправности или повреждения любого типа. В случае неисправности или повреждения отнесите машину в ближайший авторизованный сервисный центр для проверки, ремонта или регулировки.
- Использование принадлежностей, не рекомендованных производителем машины, может привести к возгоранию, поражению электрическим током или травмам.
- Не используйте машину на открытом воздухе.
- Не оставляйте шнур свисающим с края стола или стойки или в контакте с горячими поверхностями.
- Не устанавливайте прибор на горячую электрическую газовую горелку или рядом с ней, а также в нагретую духовку.
- Всегда подключайте кабель сначала к прибору, а затем к электрической розетке. Чтобы отключить прибор, выключите его, переведя переключатель в положение OFF, а затем вытащите вилку из электрической розетки.
- Запрещено использовать машину в целях, отличных от предусмотренных.



Во избежание риска получения травмы не снимайте держатель фильтра во время процесса заваривания.

## СОХРАНИТЕ ДАННОЕ РУКОВОДСТВО ИНФОРМАЦИЯ ДЛЯ ПОЛЬЗОВАТЕЛЕЙ



В соответствии с Директивой 2015/863/EU, касающейся сокращения использования опасных веществ в электрическом и электронном оборудовании, а также утилизации отходов. Символ перечеркнутого мусорного бака, нанесенный на прибор, означает, что изделие, в конце своего срока службы не должно быть утилизировано вместе с обычными бытовыми отходами. В связи с этим, по окончании срока службы пользователь должен доставить устройство в один из центров по сбору электронных и электрических отходов или предоставить его

продавцу в момент покупки эквивалентного оборудования.

Адекватный отдельный сбор отходов с последующей отправкой отработавшей аппаратуры на переработку и обработку помогает избежать возможного неблагоприятного воздействия на окружающую среду и здоровье и позволяет повторно использовать материалы, из которых состоит аппаратура.

Незаконная утилизация изделия пользователем влечет за собой применение административных санкций, указанных в Законодательном декрете № 22/1997 (статья 50 и последующие).

## ПОДГОТОВКА, ВЫПОЛНЯЕМАЯ СИЛАМИ ПОЛЬЗОВАТЕЛЯ

- Подготовка места установки.

Покупатель должен подготовить опорную поверхность, способную выдержать вес машины (см. главу «Установка»).

- Электроподготовка.

Электрическая система должна соответствовать требованиям национальных норм, действующих в месте установки, и иметь эффективное заземление.

Установите всеполярное разъединительное устройство перед машиной.



Электрические силовые кабели должны выбираться в соответствии с максимальным током, требуемым машиной, чтобы общее падение напряжения при полной нагрузке составляло менее 2 %.

- Подготовка гидравлических сетей.

Подготовьте подходящую канализационную систему и сеть водоснабжения, обеспечивающую воду с максимальной жесткостью 5-6 французских градусов (50-60 частей на миллион).

## ИСПОЛЬЗУЕМЫЕ СИМВОЛЫ



A B C



D E

A Опасность общего характера

B Опасность поражения электрическим током

C Опасность ожогов

D Опасность повреждения машины

E Операция выполняется квалифицированным техническим специалистом в соответствии с действующими нормами.

## ОСТАТОЧНЫЕ РИСКИ

Хотя производитель предусмотрел механические и электрические системы безопасности, во время использования машины имеются опасные зоны:



- Узел подачи кофе.
- Насадка выпуска пара.
- Насадка подачи горячей воды

# ПРИЕМ МАШИНЫ

## ТРАНСПОРТИРОВКА

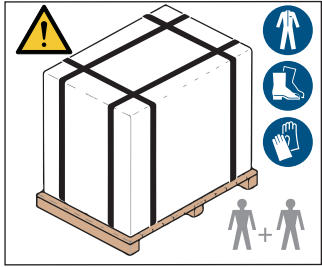

Машина транспортируется на поддоне с несколькими машинами в ящиках, прикрепленных к поддону лентами.

Прежде чем приступить к любой операции по транспортировке или погрузочно-разгрузочным работам, оператор должен надеть перчатки, защитную обувь и костюм с резинками на концах рукавов и штанин.

Перемещение машины должно осуществляться двумя и более людьми.

Производитель снимает с себя всякую ответственность за любой ущерб вещам или людям, возникший в результате несоблюдения действующих правил техники безопасности при подъеме и перемещении материалов.

## ПОГРУЗочно-РАЗГРУЗочные РАБОТЫ

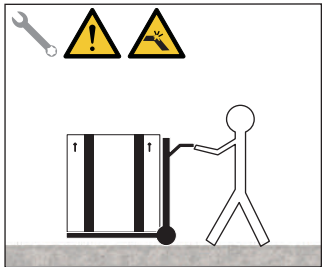

- Медленно поднимите поддон примерно на 30 см от земли и переместитесь до места погрузки.
- Убедившись в отсутствии препятствий, вещей или людей, приступайте к погрузке.
- По прибытии в пункт назначения, обязательно с подходящим подъемным средством (например, вилочным погрузчиком), убедившись, что в зоне разгрузки нет вещей или людей, опустите поддон на землю и переместите его до места хранения, подняв на высоту примерно 30 см от земли.

## ХРАНЕНИЕ

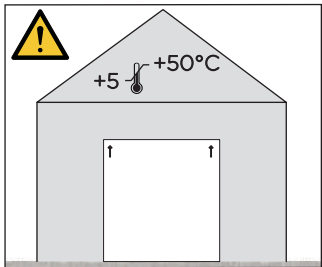

Коробку, в которой находится машина, следует хранить защищенной от атмосферных воздействий.

Перед следующей операцией убедитесь, что груз находится на месте и не падает при разрезании лент.

Der Bediener muss mit Handschuhen und Sicherheitsschuhen die Rippen durchtrennen und das Produkt einlagern; bei diesem Vorgang sind die technischen Merkmale des Produkts zu konsultieren, um das Gewicht der einzulagernden Maschine zu ermitteln und entsprechend anzupassen.

## СНЯТИЕ УПАКОВКИ

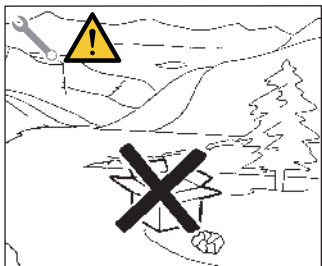

После снятия машины с поддона или извлечения из упаковки, не выбрасывайте их в окружающую среду.

## ПРОВЕРКА СОДЕРЖИМОГО

После получения коробки убедитесь, что упаковка цела и не имеет видимых повреждений. Внутри упаковки должна находиться инструкция и соответствующий комплект.

В случае наличия повреждений или отклонений от нормы обратитесь к местному дилеру. При любом обращении всегда указывайте серийный номер. Обращение должно быть отправлено в течение 8 дней с момента получения машины.

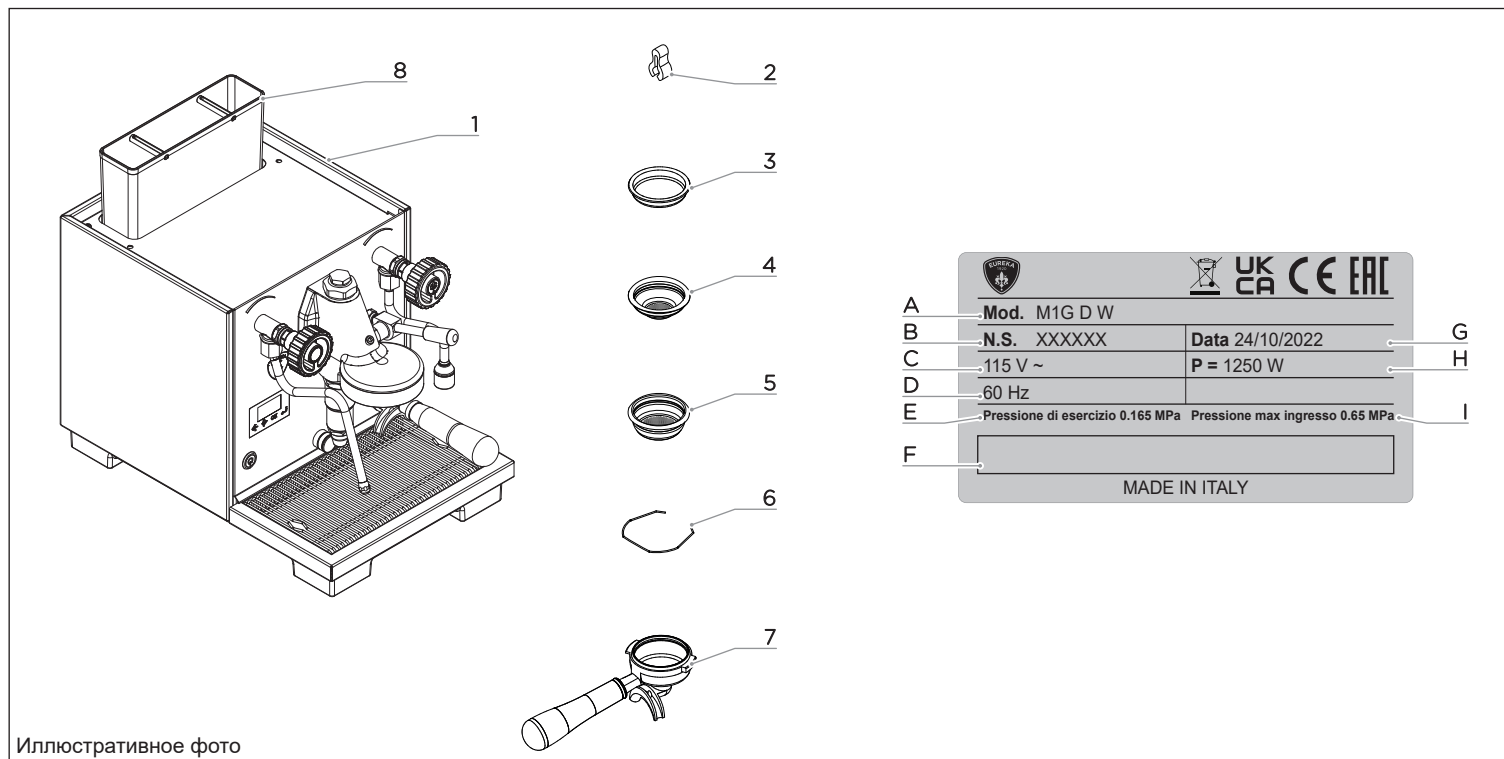

Иллюстративное фото

- 1 Машина
- 2 Защитная резинка насадки выпуска пара
- 3 Глухой фильтр
- 4 Одиночный фильтр
- 5 Двойной фильтр
- 6 Пружина
- 7 Держатель фильтра с двойным носиком
- 8 Бачок для воды

- A Модель и версия
- B Серийный номер
- C Электропитание
- D Частота
- E Рабочее давление
- F Данные производителя
- G Дата производства
- H Мощность
- I Максимальное давление на входе (отсутствует в версии с бачком)

# INDICE / INDEX / SOMMAIRE / ÍNDICE / INHALTSVERZEICHNIS / УКАЗАТЕЛЬ

---

- 45 INFORMAZIONI GENERALI / GENERAL INFORMATION / INFORMATIONS GÉNÉRALES /  
INFORMACIONES GENERALES / ALLGEMEINE INFORMATIONEN / ОБЩАЯ ИНФОРМАЦИЯ
- 47 DATI TECNICI / TECHNICAL DATA / DONNÉES TECHNIQUES / DATOS TÉCNICOS / TECHNISCHE DATEN /  
ТЕХНИЧЕСКИЕ ДАННЫЕ
- 48 DESCRIZIONE MACCHINA / MACHINE DESCRIPTION / DESCRIPTION DE LA MACHINE /  
DESCRIPCIÓN DE LA MÁQUINA / MASCHINENBESCHREIBUNG / ОПИСАНИЕ МАШИНЫ
- 52 INSTALLAZIONE / INSTALLATION / INSTALLATION / INSTALACIÓN / INSTALLATION / УСТАНОВКА
- 62 UTILIZZO / USE / UTILISATION / USO / VERWENDUNG / ИСПОЛЬЗОВАНИЕ
- 74 PROGRAMMAZIONE / PROGRAMMING / PROGRAMMATION / PROGRAMACIÓN / PROGRAMMIERUNG /  
ПРОГРАММИРОВАНИЕ (COSTANZA, COSTANZA R)
- 95 PULIZIA / CLEANING / NETTOYAGE / LIMPIEZA / REINIGUNG / ОЧИСТКА
- 107 MANUTENZIONE / MAINTENANCE / ENTRETIEN / MANTENIMIENTO / WARTUNG / ТЕХОБСЛУЖИВАНИЕ
- 109 RISOLUZIONE PROBLEMI / TROUBLESHOOTING / RECHERCHE BLOCAGE / SOLUCIÓN DE PROBLEMAS /  
FEHLERBEHEBUNG / УСТРАНЕНИЕ НЕИСПРАВНОСТЕЙ
- 110 SCHEMI ELETTRICI / ELECTRICAL DIAGRAMS / SCHÉMAS ÉLECTRIQUES / DIAGRAMAS ELÉCTRICOS /  
ELEKTRISCHE DIAGRAMME / ЭЛЕКТРИЧЕСКИЕ СХЕМЫ
- 114 SCHEMI IDRAULICI / HYDRAULIC DIAGRAMS / SCHÉMAS HYDRAULIQUES / DIAGRAMAS HIDRÁULICOS /  
HYDRAULISCHE DIAGRAMME / ГИДРАВЛИЧЕСКИЕ СХЕМЫ
- 116 SCHEMA CALDAIA / BOILER DIAGRAM / SCHÉMA CHAUDIÈRE / DIAGRAMA CALDERA / KESSEL-DIAGRAMM /  
СХЕМА БОЙЛЕРА

1

# INFORMAZIONI GENERALI / GENERAL INFORMATIONS / INFORMATIONS GÉNÉRALES / INFORMACIONES GENERALES / ALLGEMEINE INFORMATIONEN / ОБЩАЯ ИНФОРМАЦИЯ

IT

**COSTRUTTORE:**

CONTI VALERIO Srl - Via Luigi Longo, 39/41 - Sesto Fiorentino, Firenze (FI) 50019 - Italia

**MACCHINA DA CAFFÈ MODELLO:**

PURA (M1GW)  
PURA R (M1GWR)  
COSTANZA (M1GDW)  
COSTANZA R (M1GDWR)

EN

**MANUFACTURER:**

CONTI VALERIO Srl - Via Luigi Longo, 39/41 - Sesto Fiorentino, Firenze (FI) 50019 - Italy

**COFFEE MACHINE MODEL:**

PURA (M1GW)  
PURA R (M1GWR)  
COSTANZA (M1GDW)  
COSTANZA R (M1GDWR)

FR

**FABRICANT:**

CONTI VALERIO Srl - Via Luigi Longo, 39/41 - Sesto Fiorentino, Firenze (FI) 50019 - Italie

**MACHINE À CAFÉ MODÈLE:**

PURA (M1GW)  
PURA R (M1GWR)  
COSTANZA (M1GDW)  
COSTANZA R (M1GDWR)



ES

---

**FABRICANTE:**

CONTI VALERIO Srl - Via Luigi Longo, 39/41 - Sesto Fiorentino, Firenze (FI) 50019 - Italia

**MÁQUINA DE CAFÉ MODELO:**

PURA (M1GW)  
PURA R (M1GWR)  
COSTANZA (M1GDW)  
COSTANZA R (M1GDWR)

DE

---

**HERSTELLER:**

CONTI VALERIO Srl - Via Luigi Longo, 39/41 - Sesto Fiorentino, Firenze (FI) 50019 - Italien

**KAFFEEMASCHINE MODELL:**

PURA (M1GW)  
PURA R (M1GWR)  
COSTANZA (M1GDW)  
COSTANZA R (M1GDWR)

RU

---

**ПРОИЗВОДИТЕЛЬ:**

CONTI VALERIO Srl - Via Luigi Longo, 39/41 - Sesto Fiorentino, Firenze (FI) 50019 - Italia (Италия)

**КОФЕМАШИНА МОДЕЛИ:**

PURA (M1GW)  
PURA R (M1GWR)  
COSTANZA (M1GDW)  
COSTANZA R (M1GDWR)



## 2

# DATI TECNICI / TECHNICAL DATA / DONNÉES TECHNIQUES / DATOS TÉCNICOS / TECHNISCHE DATEN / ТЕХНИЧЕСКИЕ ДАННЫЕ

Voltaggio / Voltage / Voltage Voltaje / Spannung / Напряжение	V	220 - 240	110 - 120
Frequenza / Frequency / Fréquence Frecuencia / Frequenz / Частота	Hz	50 - 60	60
Potenza / Power / Puissance / Potencia / Leistung / Мощность	W	1250	
Capacità caldaia vapore / Steam boiler capacity / Capacité chau- dière vapeur / Capacidad de la caldera de vapor / Kapazität des Dampfkessels / Емкость парового бойлера	l	1,5	
Peso netto / Net weight / Poids net Peso neto / Nettogewicht / Вес нетто	kg lb	27	59
Peso lordo / Gross weight / Poids brut / Peso bruto / Bruttogewicht / Вес брутто	kg lb	30	66
Livello sonoro / Noise level / Niveau sonore / Nivel sonoro / Schallpegel / Уровень шума	dB (A)	<70	
Dimensioni	X	mm	300
Dimensions		inch	12
Dimensiones	Y	mm	355
Dimensiones		inch	14
Abmessungen	Z	mm	444
Размеры		inch	17

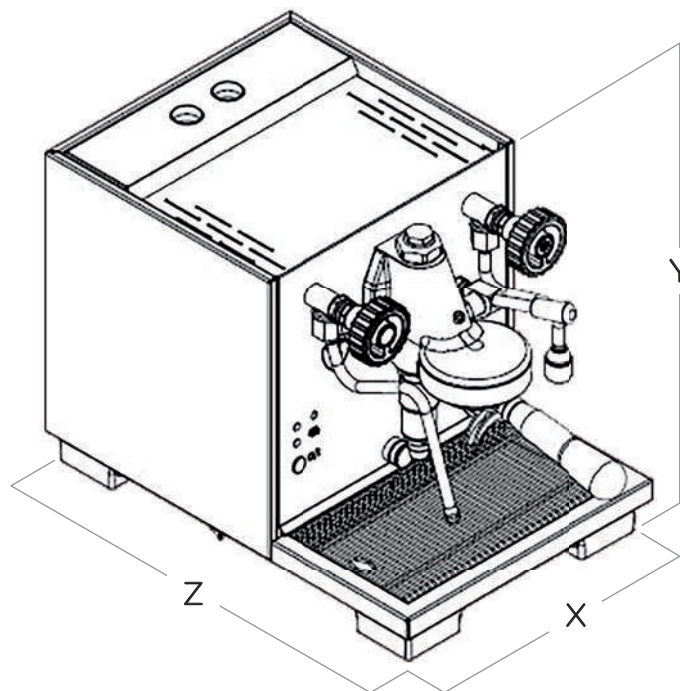

# 3

## DESCRIZIONE MACCHINA / MACHINE DESCRIPTION / DESCRIPTION DE LA MACHINE / DESCRIPCIÓN DE LA MÁQUINA / MASCHINENBESCHREIBUNG / ОПИСАНИЕ МАШИНЫ

PURA (M1GW)  
PURA R (M1GWR)

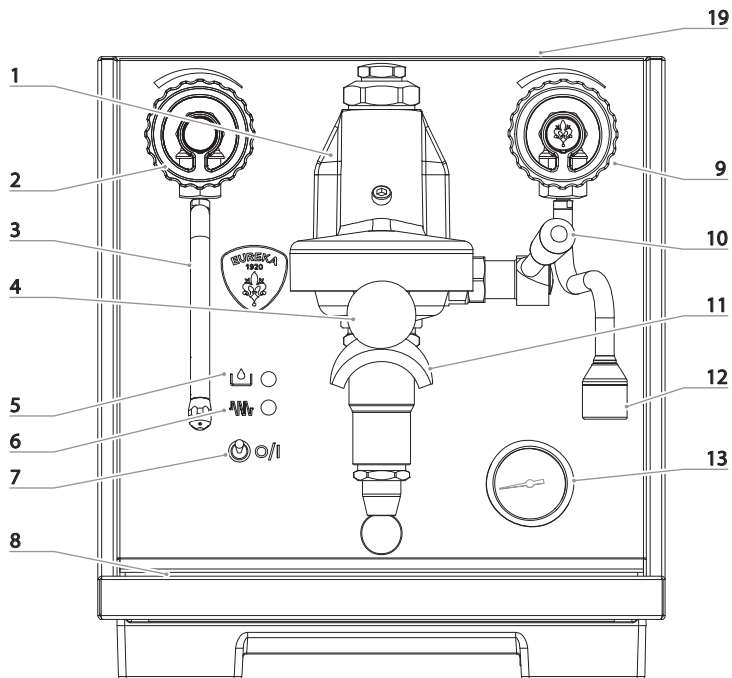

COSTANZA (M1GDW)  
COSTANZA R (M1GDWR)

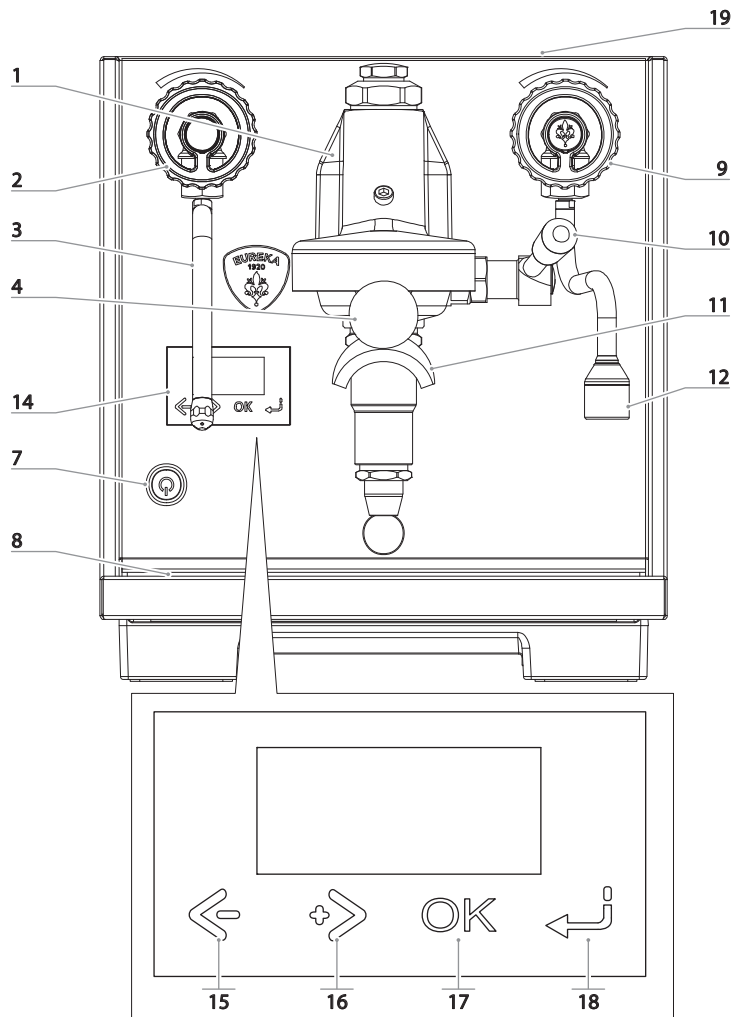

## IT

Si tratta di una macchina molto semplice da usare che garantisce caffè e cappuccini di alta qualità.

È disponibile nelle versioni base o digitale:

- **W** = con acqua calda, con tanica
- **D** = con sistema di controllo digitale PID

- 1 Gruppo erogazione
- 2 Manopola lancia vapore
- 3 Lancia vapore
- 4 Portafiltro
- 5 Spia mancanza acqua in tanica
- 6 Spia resistenza
- 7 Leva / Interruttore di accensione/spegnimento
- 8 Griglia di appoggio tazze
- 9 Manopola lancia acqua calda
- 10 Leva erogazione caffè
- 11 Beccuccio erogazione caffè
- 12 Lancia acqua calda
- 13 Manometro
- 14 Display
- 15 Decremento
- 16 Incremento
- 17 Pulsante di conferma
- 18 Pulsante indietro
- 19 Tanica acqua

## ES

Es una máquina muy fácil de usar que garantiza cafés y cappuccinos de alta calidad.

Está disponible en versión básica o digital:

- **W** = con agua caliente, con depósito
- **D** = con sistema de control digital PID

- 1 Grupo de erogación
- 2 Mando de lanza de vapor
- 3 Lanza de vapor
- 4 Portafiltro
- 5 Indicador luminoso de falta de agua en el depósito
- 6 Indicador luminoso de resistencia
- 7 Palanca/Interruptor de encendido/apagado
- 8 Rejilla apoyatazas
- 9 Mando de lanza de agua caliente
- 10 Palanca de erogación de café
- 11 Boquilla de erogación de café
- 12 Lanza de agua caliente
- 13 Manómetro
- 14 Pantalla
- 15 Decremento
- 16 Incremento
- 17 Botón de confirmación
- 18 Botón de retroceso
- 19 Depósito de agua

## EN

This is a very easy-to-use machine that guarantees high-quality coffee and cappuccinos.

It is available in basic or digital versions:

- **W** = with hot water, with tank
- **D** = with PID digital control system

- 1 Dispensing group
- 2 Steam wand knob
- 3 Steam wand
- 4 Filter-holder
- 5 Tank water low light
- 6 Heating element light
- 7 ON / OFF lever / button
- 8 Cup support grill
- 9 Hot water wand knob
- 10 Coffee dispensing lever
- 11 Coffee dispensing spout
- 12 Hot water wand
- 13 Pressure gauge
- 14 Display
- 15 Decrease
- 16 Increase
- 17 Confirm button
- 18 Return button
- 19 Water tank

## DE

Es handelt sich um eine sehr einfach zu bedienende Maschine, die eine hohe Qualität von Kaffee und Cappuccino garantiert.

Sie ist in der Basis- oder Digitalversion erhältlich:

- **W** = mit Heißwasser, mit Kanister
- **D** = mit digitaler PID-Steuerung

- 1 Abgabereinheit
- 2 Knopf für Dampfdüse
- 3 Dampfdüse
- 4 Filterhalter
- 5 Warnleuchte für niedrigen Wasserstand im Kanister
- 6 Heizelement-Warnleuchte
- 7 Hebel / Ein/Aus-Schalter
- 8 Tassenabstellgitter
- 9 Knopf für Heißwasserdüse
- 10 Hebel für die Kaffeeabgabe
- 11 Kaffeeabgabestutzen
- 12 Heißwasserdüse
- 13 Manometer
- 14 Display
- 15 Verringern
- 16 Erhöhen
- 17 Bestätigungstaste
- 18 Zurück-Taste
- 19 Wasserkanister

## FR

C'est une machine très simple à utiliser qui garantit un café et des cappuccinos de grande qualité.

Elle est disponible en version basique ou numérique:

- **W** = avec eau chaude, avec réservoir
- **D** = avec régulateur numérique PID

- 1 Groupe de distribution
- 2 Bouton lance vapeur
- 3 Lance vapeur
- 4 Porte-filtre
- 5 Indicateur d'absence d'eau dans le réservoir
- 6 Témoin de résistance
- 7 Levier / Interrupteur de marche / arrêt
- 8 Grille d'appui tasses
- 9 Bouton lance eau chaude
- 10 Levier de distribution du café
- 11 Bec de distribution de café
- 12 Lance eau chaude
- 13 Manomètre
- 14 Affichage
- 15 Diminution
- 16 Augmentation
- 17 Bouton de confirmation
- 18 Bouton retour
- 19 Réservoir d'eau

## RU

Это очень простая в использовании машина, обеспечивающая высокое качество кофе и капучино.

Она доступна в базовой или цифровой версиях:

- **W** = с горячей водой, с бачком
- **D** = с цифровой системой ПИД-управления

- 1 Узел подачи
- 2 Ручка насадки выпуска пара
- 3 Насадка выпуска пара
- 4 Держатель фильтра
- 5 Индикатор отсутствия воды в бачке
- 6 Световой индикатор нагревателя
- 7 Выключатель питания
- 8 Решетка для чашек
- 9 Ручка насадки подачи горячей воды
- 10 Рычаг подачи кофе
- 11 Носик подачи кофе
- 12 Насадка подачи горячей воды
- 13 Манометр
- 14 Дисплей
- 15 Уменьшение
- 16 Увеличение
- 17 Кнопка подтверждения
- 18 Кнопка «Назад»
- 19 Бачок для воды



### 3.1 USO PREVISTO

Macchina progettata e costruita rispettando quanto espresso nella dichiarazione di conformità.

Deve essere utilizzata solo ed esclusivamente per l'erogazione di caffè, vapore e/o acqua calda (se presente).

**L'uso corretto della macchina deve rispettare quanto dichiarato nel presente manuale.**

### 3.2 USO IMPROPRIO

In questo paragrafo sono elencate solo alcune situazioni di uso scorretto ragionevolmente prevedibile.

- Uso di liquidi diversi da acqua potabile addolcita con durezza massima di 5/6 gradi Francesi (50/60 ppm).
- Toccare con le mani il gruppo di erogazione prima che si sia raffreddato.
- Introdurre nel portafiltro, cose o materiali diversi da caffè.
- Riscaldare bevande o altre sostanze non alimentari.
- Ostruire le griglie di aerazione con panni o altro.
- Utilizzare la macchina bagnata.

### 3.1 INTENDED USE

Machine designed and built respecting what is expressed in the declaration of conformity.

It must be used exclusively for dispensing coffee, steam and/or hot water (if present).

**The correct use of the machine must respect the instructions given in this manual.**

### 3.2 IMPROPER USE

This chapter lists a number of reasonably foreseeable improper uses.

- Introduction of liquids other than softened drinking water with a maximum hardness of 5/6 French degrees (50/60 ppm).
- Touching the delivery group before its cooling with the hands.
- Introduction into the filter holder of things or materials different than coffee.
- Heating drinks or other non-food substances.
- Obstructing the vents with cloths or other.
- Using the machine if wet.

### 3.1 USAGE PRÉVU

Machine conçue et construite conformément au contenu de la déclaration de conformité.

Elle doit être utilisée uniquement et exclusivement pour la distribution de café, de vapeur et/ou d'eau chaude (le cas échéant).

**L'utilisation correcte de la machine doit respecter les indications de ce manuel.**

### 3.2 USAGE NON CONFORME

Ce paragraphe énumère seulement quelques situations d'usage incorrect raisonnablement prévisibles.

- Utilisation de liquides autres que l'eau potable adoucie d'une dureté maximale de 5/6° français (50/60 ppm).
- Toucher le groupe café avec vos mains avant qu'il ne refroidisse.
- Introduire des choses ou des matériaux autres que du café dans le porte-filtre.
- Réchauffer des boissons ou d'autres substances non alimentaires.
- Obstruer les grilles de ventilation avec des chiffons ou autres.
- Utiliser la machine mouillée.

### 3.1 USO PREVISTO

Máquina diseñada y fabricada conforme a la declaración de conformidad.

Debe utilizarse única y exclusivamente para la erogación de café, vapor y/o agua caliente (si está presente).

**El uso correcto de la máquina debe cumplir con lo indicado en este manual.**

### 3.2 USO INDEBIDO

En este apartado sólo se enumeran algunas situaciones de uso indebido razonablemente previsibles.

- Uso de líquidos distintos del agua potable ablandada con una dureza máxima de 5/6 grados franceses (50/60 ppm).
- Tocar con las manos el grupo de erogación antes de que se haya enfriado.
- Introducir en el portafiltro cosas o materiales distintos del café.
- Calentar bebidas u otras sustancias no alimentarias.
- Obstruir las rejillas de ventilación con paños u otro objeto.
- Utilizar la máquina húmeda.

### 3.1 BESTIMMUNGSGEMÄSSE VERWENDUNG

Die Maschine wurde in Übereinstimmung mit der Konformitätserklärung entwickelt und gebaut.

Sie sollte nur und ausschließlich für die Abgabe von Kaffee, Dampf und/oder Heißwasser (falls vorhanden) verwendet werden.

**Die korrekte Verwendung der Maschine muss mit den Angaben in dieser Bedienungsanleitung übereinstimmen.**

### 3.2 FEHLERHAFT VERWENDUNG

In diesem Abschnitt werden nur einige Situationen aufgeführt, in denen ein Missbrauch vernünftigerweise vorhersehbar ist.

- Verwendung von anderen Flüssigkeiten als enthärtetem Trinkwasser mit einer maximalen Härte von 5/6 französischen Grades (50/60 ppm).
- Die Abgabereinheit mit den Händen berühren, bevor sie abgekühlt ist.
- Im Filterhalter andere Dinge oder Materialien als Kaffee einlegen.
- Erhitzen von Getränken oder anderen Substanzen, die keine Nahrungsmittel sind.
- Die Lüftungsgitter mit Tüchern oder anderen Gegenständen verstopfen.
- Die Maschine in nassem Zustand benutzen.

### 3.1 ПРЕДУСМОТРЕННОЕ ИСПОЛЬЗОВАНИЕ

Машина спроектирована и изготовлена с соблюдением норм, указанных в декларации соответствия.

Ее следует использовать только и исключительно для приготовления кофе, подачи пара и/или горячей воды (при наличии).

**Правильное использование машины предполагает следование указаниям данного руководства.**

### 3.2 НЕПРАВИЛЬНОЕ ИСПОЛЬЗОВАНИЕ

В этом разделе перечислены лишь некоторые ситуации разумно предсказуемого неправильного использования.

- Использовать жидкости, отличные от смягченной питьевой воды, с максимальной жесткостью 5-6 французских градусов (50-60 частей на миллион).
- Касаться узла подачи руками, пока он не остыл.
- Помещать в держатель фильтра предметы или материалы, отличные от кофе.
- Подогревать напитки или другие непивные продукты.
- Закрывать вентиляционные решетки тканью или другими предметами.
- Использовать влажную машину.

# 4

# INSTALLAZIONE / INSTALLATION / INSTALLATION / INSTALACIÓN / INSTALLATION / УСТАНОВКА

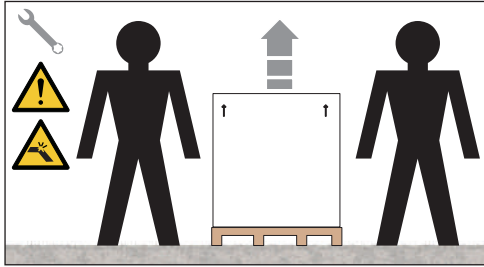

IT

Per sollevare la macchina sono necessarie almeno 2 persone.

## 4.1 POSIZIONAMENTO

Prima di installare la macchina, controllare che l'area adibita sia compatibile con le dimensioni d'ingombro e il peso della stessa.

- Posizionare la macchina su un piano orizzontale alto almeno 900 mm da terra.
- Mantenere almeno 150 mm attorno alla macchina per una corretta ventilazione.

## 4.2 ALLACCIAMENTO IDRICO (versione a rete idrica)

Controllare che la pressione di rete corrisponda ai dati di targa.

Aprire lo sportello ed estrarre il tubo.

Connettere il tubo alla rete idrica ed aprire il rubinetto di alimentazione idrica.

Assicurarsi che la vaschetta raccogli acqua sia ben inserita.

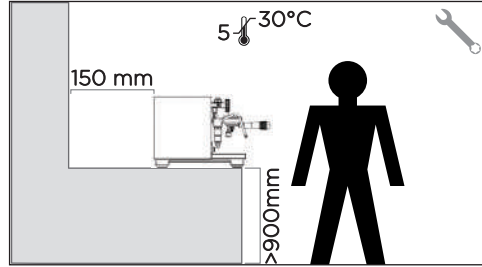

EN

To lift the machine are necessary 2 or more operators.

## 4.1 POSITIONING

Before installing the machine, make sure the area where it will be installed is compatible for the size and weight of the machine.

- Position the machine on a horizontal plane at least 900 mm high from the ground.
- Keep at least 150 mm around the machine for proper ventilation.

## 4.2 WATER CONNECTION (water main version)

Check that the main pressure corresponds with the data plate.

Open the door and extract the pipe.

Connect the pipe to the water mains and open the water supply tap.

Make sure that the drip tray is properly inserted.

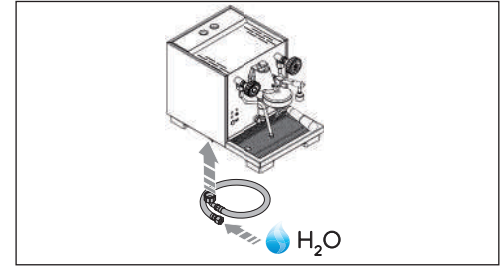

FR

Au moins 2 personnes sont nécessaires pour soulever la machine.

## 4.1 POSITIONNEMENT

Avant d'installer la machine, vérifier que la surface utilisée soit compatible avec les dimensions d'encombrement et le poids de la machine.

- Positionner la machine sur une surface horizontale à une hauteur d'au moins 900 mm du sol.
- Laisser au moins 150 mm autour de la machine pour garantir une bonne ventilation.

## 4.2 RACCORDEMENT EAU (version à réseau hydrique)

Vérifier que la pression du réseau correspond aux données de la plaque.

Ouvrir la porte et retirer le tube.

Connecter le tuyau au réseau hydrique et ouvrir le robinet d'alimentation en eau.

Assurez-vous que le bac collecteur est correctement inséré.

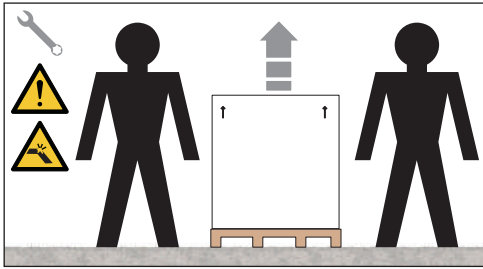

ES

Se necesitan al menos 2 personas para levantar la máquina.

#### 4.1 POSICIONAMIENTO

Antes de instalar la máquina, comprobar que el espacio previsto es compatible con sus dimensiones totales y su peso.

- Colocar la máquina en un plano horizontal a una altura mínima de 900 mm del suelo.
- Mantener al menos 150 mm alrededor de la máquina para una ventilación adecuada.

#### 4.2 CONEXIÓN HÍDRICA (versión de red hídrica)

Comprobar que la presión de red se corresponde con los datos de la placa.

Abrir la trampilla y sacar el tubo.

Conectar el tubo a la red hídrica y abrir la llave de suministro de alimentación hídrica.

Asegurarse de que la bandeja de recogida de agua está bien colocada.

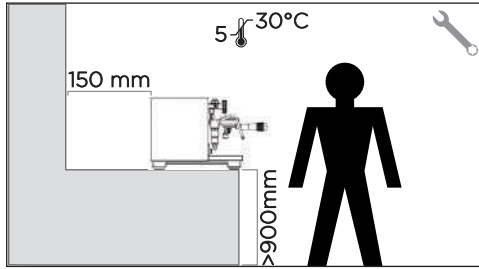

DE

Zum Anheben der Maschine sind mindestens 2 Personen erforderlich.

#### 4.1 POSITIONIERUNG

Vergewissern Sie sich vor dem Aufstellen der Maschine, dass die vorgesehene Fläche mit den Gesamtabmessungen und dem Gewicht der Maschine kompatibel ist.

- Stellen Sie die Maschine auf eine horizontale Ebene, die mindestens 900 mm über dem Boden liegt.
- Halten Sie einen Abstand von mindestens 150 mm um die Maschine herum ein, um eine gute Belüftung zu gewährleisten.

#### 4.2 WASSERANSCHLUSS (Version mit Wasseranschluss)

Prüfen Sie, ob der Netzdruck mit den Angaben auf dem Typenschild übereinstimmt.

Öffnen Sie die Tür und ziehen Sie den Schlauch heraus.

Schließen Sie den Schlauch an die Wasserleitung an und öffnen Sie den Wasserhahn.

Vergewissern Sie sich, dass die Wasserauffangschale richtig eingesetzt ist.

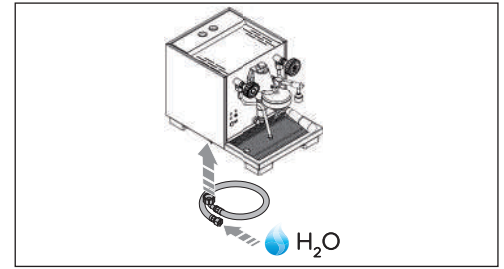

RU

Для подъема машины требуется как минимум 2 человека.

#### 4.1 РАЗМЕЩЕНИЕ

Перед установкой машины убедитесь, что отведенное место соответствует ее габаритным размерам и весу.

- Установите машину на горизонтальную поверхность на высоте не менее 900 мм от земли.
- Для обеспечения надлежащей вентиляции расстояние от других предметов по периметру машины должно составлять не менее 150 мм.

#### 4.2 ПОДКЛЮЧЕНИЕ К СЕТИ ВОДОСНАБЖЕНИЯ (версия с подключением к сети водоснабжения)

Убедитесь, что давление в сети соответствует данным на идентификационной табличке.

Откройте дверцу и достаньте шланг.

Подсоедините шланг к водопроводу и откройте кран подачи воды.

Убедитесь, что поддон для сбора воды вставлен правильно.

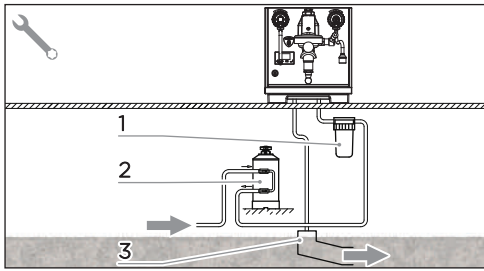

IT

Non mantenere l'acqua entro le dovute specifiche comporta il decadimento della garanzia.

#### SPECIFICHE ACQUA

- Durezza totale: 50-60 ppm (parti per milione).
- Pressione: 2-5 bar (acqua fredda).
- Flusso minimo: 200 l/ora.
- Cloruro: < 1,0 micron.
- Alcalinità: 10 e 150 ppm.
- Sali totali disciolti (TDS): 50 - 250 ppm.
- Cloro: < 0,50 mg/l.
- pH: 6,0 - 8,0.

#### 4.2.1

##### Filtro addolcitore (optional)



Evitare strozzature nei tubi di collegamento. Verificare che lo scarico sia in grado di eliminare gli scarti. È vietato utilizzare tubi di collegamento già usati in passato. La manutenzione dei filtri è a carico dell'acquirente.

- 1 Filtro a maglia
- 2 Addolcitore
- 3 Scarico 50 mm

#### 4.3

### PREDISPOSIZIONE TANICA

- Aprire lo sportello ed estrarre la tanica.
- Lavare con acqua e sapone la tanica, risciacquarla e successivamente riempirla di acqua fresca.
- Asciugare l'esterno della tanica e reinserirla correttamente.

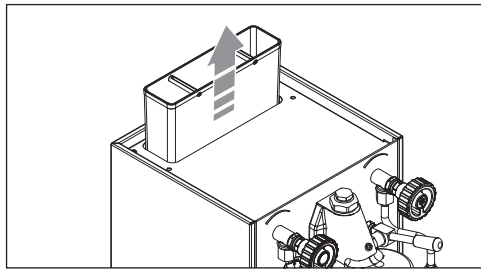

EN

Failing to maintain water into the correct levels will void the warranty.

#### WATER SPECIFICATIONS

- Total hardness: 50-60 ppm (parts per million).
- Pressure 2-5 bar (cold water).
- Minimum flow: 200 l/hr.
- Chloride: < 1.0 micron.
- Alkalinity: 10 - 150 ppm.
- Total dissolved salt (TDS): 50 - 250 ppm.
- Chlorine: < 0.50 mg/l.
- pH: 6.0 - 8.0.

#### 4.2.1

##### Softener filter (optional)



Avoid throttling in the connecting tubes. Assess that the drain pipe is able to eliminate waste. It is forbidden to use connecting pipes already used in the past. Filter maintenance is the responsibility of the purchaser.

- 1 Mesh filter
- 2 Softener
- 3 Drain 50 mm

#### 4.3

### TANK PREPARATION

- Open the door and remove the tank.
- Wash the tank with soap and water and then fill it with fresh water.
- Make sure the outside of the tank is dry and reinsert it correctly.

FR

Si l'eau ne répond pas aux spécifications requises, la garantie sera annulée.

#### CARACTÉRISTIQUES DE L'EAU

- Dureté totale: 50-60 ppm (parties par million).
- Pression: 2-5 bar (eau froide).
- Débit minimum: 200 l/heure.
- Chlorure: < 1,0 micron.
- Alcalinité: 10 e 150 ppm.
- Sels dissous total (TDS): 50 - 250 ppm.
- Chlore: < 0,50 mg/l.
- pH: 6,0 - 8,0.

#### 4.2.1

##### Filtre adoucisseur d'eau (en option)



Éviter les étranglements des tubes de connexion. Vérifier que l'évacuation soit en mesure d'éliminer les rebuts. Il est interdit d'utiliser des tubes de raccordement déjà utilisés dans le passé. L'entretien des filtres est à la charge de l'utilisateur.

- 1 Filtre à maille
- 2 Adoucisseur
- 3 Évacuation Ø 50 mm

#### 4.3

### PRÉPARATION DU RÉSERVOIR

- Ouvrez le compartiment et retirez le réservoir.
- Laver le réservoir avec de l'eau et du savon, puis le remplir d'eau.
- Sécher l'extérieur du réservoir et le réinsérer correctement.

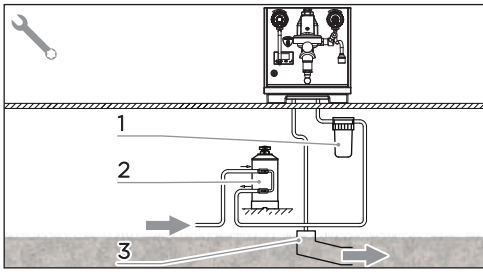

## ES

Si no se mantiene el agua dentro de las especificaciones adecuadas, se anulará la garantía.

### ESPECIFICACIONES DE AGUA

- Dureza total: 50-60 ppm (partes por millón).
- Presión: 2-5 bar (agua fría).
- Flujo mínimo: 200 l/hora.
- Cloruro: <1,0 micra.
- Alcalinidad: 10 y 150 ppm.
- Sales totales disueltas (TDS): 50 - 250 ppm.
- Cloro: <0,50 mg/l.
- pH: 6,0 - 8,0.

#### 4.2.1

##### Filtro ablandador (opcional)



Evitar embotellamientos en los tubos de conexión. Comprobar que el desagüe es capaz de eliminar los residuos. Está prohibido utilizar tubos de conexión que ya se hayan utilizado en el pasado. El mantenimiento del filtro es responsabilidad del comprador.

- 1 Filtro de malla
- 2 Ablandador
- 3 Desagüe de 50 mm

### 4.3 PREDISPOSICIÓN DEL DEPÓSITO

- Abrir la trampilla y sacar el depósito.
- Lavar con agua y jabón el depósito, enjuagarlo y llenarlo con agua fresca.
- Secar el exterior del depósito y volver a insertarlo correctamente.

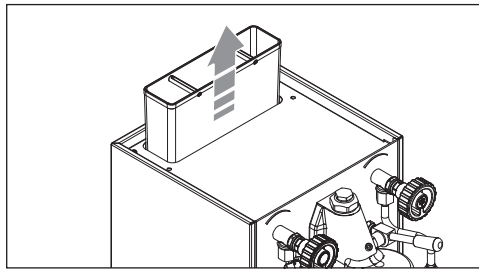

## DE

Wenn Sie das Wasser nicht innerhalb der richtigen Spezifikationen halten, erlischt die Garantie.

### WASSER-SPEZIFIKATIONEN

- Gesamthärte: 50-60 ppm (Teile pro Million).
- Druck: 2-5 bar (Kaltwasser).
- Minimaler Durchfluss: 200 l/Stunde.
- Chlorid: < 1,0 Mikron.
- Alkalinität: 10 und 150 ppm.
- Insgesamt gelöste Salze (TDS): 50 - 250 ppm.
- Chlor: < 0,50 mg/l.
- pH-Wert: 6,0 - 8,0.

#### 4.2.1

##### Enthärtungsfilter (optional)



Vermeiden Sie Engpässe in den Anschlussleitungen. Stellen Sie sicher, dass der Abfluss in der Lage ist, Abfälle zu entfernen. Es ist verboten, Anschlussrohre zu verwenden, die bereits in der Vergangenheit benutzt wurden. Die Wartung des Filters liegt in der Verantwortung des Käufers.

- 1 Maschenfilter
- 2 Wasserenthärter
- 3 Abfluss 50 mm

### 4.3 VORBEREITUNG DES KANISTERS

- Öffnen Sie die Tür und nehmen Sie den Kanister heraus.
- Waschen Sie den Kanister mit Wasser und Seife, spülen Sie ihn aus und füllen Sie ihn dann mit frischem Wasser.
- Trocknen Sie die Außenseite des Kanisters und setzen Sie ihn wieder richtig ein.

## RU

Несоблюдение требований к характеристикам воды приведет к аннулированию гарантии.

### ХАРАКТЕРИСТИКИ ВОДЫ

- Общая жесткость: 50-60 ppm (частей на миллион).
- Давление: 2-5 бар (холодная вода).
- Минимальный расход: 200 л/час.
- Хлорид: < 1,0 микрон.
- Щелочность: от 10 ч/млн до 150 ч/млн
- Общее количество растворенных солей (TDS): 50 - 250 ч/млн.
- Содержание хлора: < 0,50 мг/л.
- pH: 6,0 - 8,0.

#### 4.2.1

##### Фильтр умягчителя (опция)



Избегайте сдавливания соединительных шлангов. Убедитесь, что через слив отходы беспрепятственно удаляются. Запрещается использовать соединительные шланги, которые уже использовались ранее. Ответственность за обслуживание фильтров лежит на покупателе.

- 1 Сетчатый фильтр
- 2 Умягчитель воды
- 3 Слив 50 мм

### 4.3 ПОДГОТОВКА БАЧКА

- Откройте крышку и извлеките бачок.
- Вымойте бачок водой с мылом, ополосните его и затем наполните свежей водой.
- Высушите бачок снаружи и вставьте его правильно.

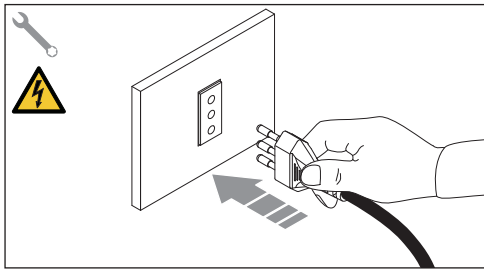

IT

#### 4.4 ALLACCIAMENTO ELETTRICO

Prima di allacciare la macchina a una rete elettrica verificare che i dati indicati sulla targa della macchina corrisponda a quello della rete.

##### SPECIFICHE ELETTRICHE

220 - 240 V monofase  
110 - 120 V monofase



**Per ridurre il rischio di lesioni, non stendere il cavo sul piano di lavoro o sul tavolo, dove potrebbe essere tirato da bambini. Inoltre, fare attenzione che non sussista il pericolo di inciampare involontariamente nel cavo.**

#### 4.5 PREDISPOSIZIONE ACCESSORI

- Inserire l'anello all'interno del portafiltro, nello spazio predisposto.
- Inserire uno dei due filtri a disposizione.

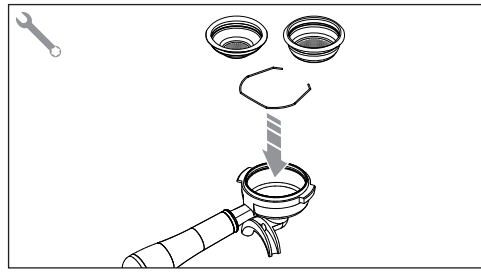

EN

#### 4.4 ELECTRICAL CONNECTION

Prior to connecting the machine to the electrical mains, assess that the voltage shown on the machine's data plate corresponds with that of the mains.

##### ELECTRICAL SPECIFICATIONS

220 - 240 V monophas voltage  
110 - 120 V monophas voltage



**To reduce the risk of injury, do not drape cord over the counter top or table top where it can be pulled on by children. Furthermore, take care that there is no danger of unintentionally tripping over the cable.**

#### 4.5 PREPARING THE ACCESSORIES

- Insert the ring inside the filter holder, in the space provided.
- Insert one of the two filters available.

FR

#### 4.4 BRANCHEMENT ÉLECTRIQUE

Avant de brancher a machine à un réseau électrique, vérifier que le voltage indiqué sur la plaque des données de la machine corresponde à celle de votre réseau.

##### CARACTÉRISTIQUES ÉLECTRIQUES

220 - 240 V monophasé  
110 - 120 V monophasé



**Pour réduire le risque de blessure, ne posez pas le câble sur le plan de travail ou la table, où il pourrait être tiré par des enfants. Veuillez également à ce qu'il n'y ait pas de risque de trébucher accidentellement sur le câble.**

#### 4.5 PRÉPARATION DES ACCESSOIRES

- Insérez la bague à l'intérieur du porte-filtre, dans l'espace prévu.
- Insérez l'un des deux filtres disponibles.

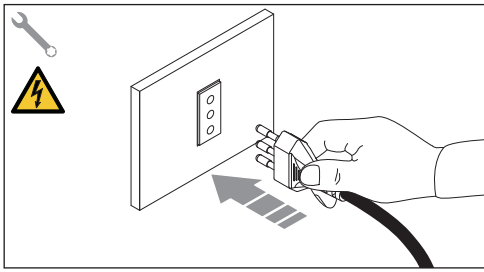

ES

#### 4.4 CONEXIÓN ELÉCTRICA

Antes de conectar la máquina a la red eléctrica, comprobar que los datos de la placa de la máquina coinciden con los de la red.

##### ESPECIFICACIONES ELÉCTRICAS

220 - 240 V monofásico

110 - 120 V monofásico



**Para reducir el riesgo de lesiones, no colocar el cable sobre la superficie de trabajo o la mesa, donde los niños podrían tirar de él. Además, hay que tener cuidado de que no haya peligro de tropezar involuntariamente con el cable.**

#### 4.5 PREDISIPCIÓN DE LOS ACCESORIOS

- Introducir el anillo en el interior del portafiltros, en el espacio predispuesto.
- Introducir uno de los dos filtros disponibles.

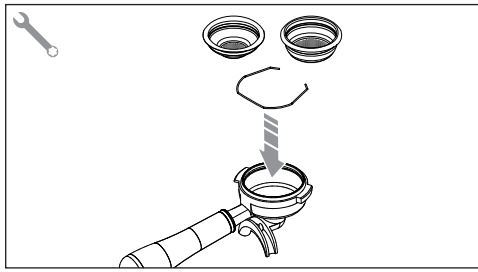

DE

#### 4.4 ELEKTRISCHER ANSCHLUSS

Bevor Sie das Gerät an das Stromnetz anschließen, vergewissern Sie sich, dass die Angaben auf dem Typenschild des Geräts mit dem Stromnetz übereinstimmen.

##### ELEKTRISCHE DATEN

220 - 240 V einphasig

110 - 120 V einphasig



**Um die Verletzungsgefahr zu verringern, verlegen Sie das Kabel nicht auf der Arbeitsfläche oder dem Tisch, wo es von Kindern gezogen werden könnte. Achten Sie außerdem darauf, dass keine Gefahr besteht, versehentlich über das Kabel zu stolpern.**

#### 4.5 VORBEREITUNG DES ZUBEHÖRS

- Setzen Sie den Ring in die dafür vorgesehene Fach im Filterhalter ein.
- Setzen Sie einen der beiden verfügbaren Filter ein.

RU

#### 4.4 ПОДКЛЮЧЕНИЕ К ЭЛЕКТРОСЕТИ

Прежде чем подключить машину к электрической сети, убедитесь, что данные, указанные на идентификационной табличке машины, соответствуют данным сети.

##### ЭЛЕКТРИЧЕСКИЕ ХАРАКТЕРИСТИКИ

220 - 240 В, одна фаза

110 - 120 В, одна фаза



**Чтобы снизить риск получения травмы, не кладите шнур на столешницу или стол, где его могут потянуть дети. Кроме того, убедитесь, что нет опасности случайно споткнуться о шнур.**

#### 4.5 ПОДГОТОВКА ПРИНАДЛЕЖНОСТЕЙ

- Вставьте кольцо в держатель фильтра в предусмотренное гнездо.
- Вставьте один из двух имеющихся фильтров.

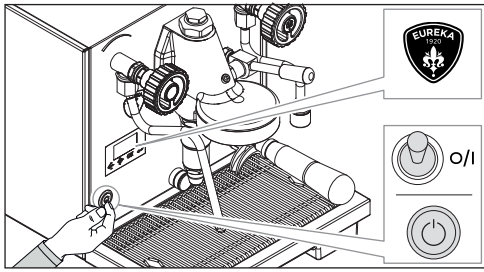

IT

## 4.6 ACCENSIONE E RIEMPIMENTO CALDAIA

Dopo aver eseguito gli allacciamenti elettrico (paragrafo 4.4) e / o idrico (paragrafo 4.2 e 4.3), è possibile accendere la macchina.

### Macchina versione base:

- Agire sulla leva portandola verso l'alto in posizione "I" (ON).
- La spia "O/I" posta a fianco della leva si illumina.

Alla prima accensione la macchina segnala, attraverso le due spie lampeggianti, l'errore di riempimento della tanica dell'acqua. Per ripristinare il corretto funzionamento, spegnere e riaccendere la macchina.

### Macchina versione digitale "D":

- Premere il pulsante di accensione in posizione "I" (ON).
- Alla pressione, il pulsante si illumina.

Alla prima accensione, sul display viene segnalato l'errore Timeout Riempimento. Per ripristinare il corretto funzionamento, spegnere e riaccendere la macchina.

EN

## 4.6 SWITCH ON AND FILLING THE BOILER

After setting up the electrical connections (paragraph 4.4) and/or water connections (paragraph 4.2 and 4.3), the machine can be switched ON.

### Basic version machine:

- Move the lever upwards to the "I" (ON) position.
- The "O/I" indicator light located next to the lever lights up.

When the machine is first switched on, it signals, via two flashing lights, that there is an error linked to the filling of the water tank. To restore its proper operation, switch the machine off and on again.

### Digital version machine "D":

- Press the power button to the "I" (ON) position.
- When pressed, the button lights up.

When the machine is first switched on, the Fill Timeout error appears on the display. To restore its proper operation, switch the machine off and on again.

FR

## 4.6 ALLUMAGE ET REPLISSAGE CHAUDIÈRE

Après avoir effectué les raccordements électriques (paragraphe 4.4) et/ou hydrauliques (paragraphe 4.2 et 4.3), il est possible d'allumer la machine.

### Version de base de la machine:

- Agissez sur le levier en le portant vers le haut en position « I » (ON).
- Le voyant « O/I » situé à côté du levier s'allume.

Au premier allumage, la machine signale, à travers les deux voyants clignotants, l'erreur de remplissage du réservoir d'eau. Pour rétablir le bon fonctionnement, éteignez et rallumez la machine.

### Version numérique « D » de la machine:

- Appuyez sur le bouton d'alimentation en position « I » (ON).
- À la pression, le bouton s'allume.

Lors du premier allumage, l'erreur Temporisation du remplissage est signalée sur l'écran. Pour rétablir le bon fonctionnement, éteignez et rallumez la machine.

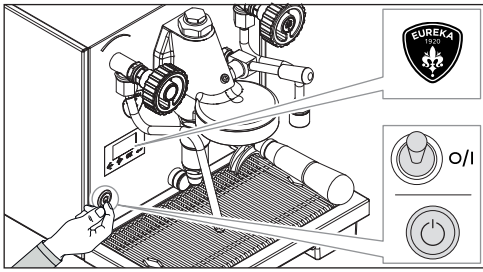

ES

## 4.6 ENCENDIDO Y LLENADO DE LA CALDERA

Una vez realizadas las conexiones eléctricas (apartado 4.4) y/o hídricas (apartados 4.2 y 4.3), se puede encender la máquina.

### **Máquina versión base:**

- Accionar la palanca llevándola hacia arriba a la posición «I» (ON).
- El indicador luminoso «O/I» situado junto a la palanca se enciende.

Cuando la máquina se enciende por primera vez, los dos indicadores luminosos parpadean para indicar el error de llenado del depósito de agua. Para restablecer el funcionamiento correcto, apagar y volver a encender la máquina.

### **Máquina versión digital «ID»:**

- Pulsar el botón de encendido hasta la posición «I» (ON).
- Al pulsarlo, el botón se ilumina.

Cuando se enciende por primera vez, la pantalla muestra el error Timeout de llenado. Para restablecer el funcionamiento correcto, apagar y volver a encender la máquina.

DE

## 4.6 INBETRIEBNAHME UND BEFÜLLEN DES KESSELS

Nachdem Sie die elektrischen (Abschnitt 4.4) und/oder Wasseranschlüsse (Abschnitt 4.2 und 4.3) hergestellt haben, können Sie die Maschine einschalten.

### **Maschine Basisversion:**

- Bewegen Sie den Hebel nach oben in die Position "I" (ON).
- Die Warnleuchte "O/I" neben dem Hebel leuchtet auf.

Wenn die Maschine zum ersten Mal eingeschaltet wird, zeigen die beiden blinkenden Warnleuchten an, dass der Wasserkanister nicht gefüllt wurde. Um den korrekten Betrieb wiederherzustellen, schalten Sie die Maschine aus und wieder ein.

### **Maschine digitale Version "D":**

- Drücken Sie die Einschalttaste in die Position "I" (ON).
- Wenn Sie die Taste drücken, leuchtet sie auf.

Wenn Sie die Maschine zum ersten Mal einschalten, wird auf dem Display der Fehler Zeitüberschreitung beim Füllen angezeigt. Um den korrekten Betrieb wiederherzustellen, schalten Sie die Maschine aus und wieder ein.

RU

## 4.6 ВКЛЮЧЕНИЕ И ЗАПОЛНЕНИЕ БОЙЛЕРА

После подключения к электрической (раздел 4.4) и/или водопроводной сети (раздел 4.2 и 4.3) машину можно включить.

### **Базовая версия машины:**

- Переместите рычажок вверх в положение «I» (ON).
- Загорится индикатор «O/I» рядом с рычажком.

При первом включении машина сигнализирует об ошибке заполнения бачка для воды двумя мигающими индикаторами. Для восстановления работы машины выключите и снова включите устройство.

### **Цифровая версия машины «D»:**

- Нажмите кнопку питания в положение «I» (ON).
- При нажатии кнопка загорается.

При первом включении на дисплее появляется сообщение «Таймаут наполнения». Для восстановления работы машины выключите и снова включите устройство.

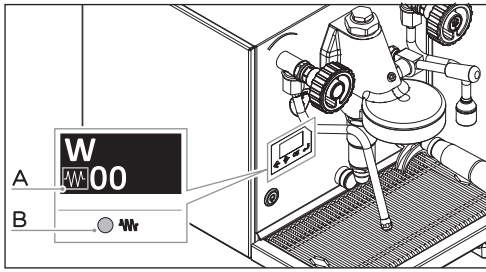

IT

Automaticamente inizia il caricamento dell'acqua in caldaia e raggiunto il livello, inizia la fase di riscaldamento:

- A La spia della resistenza sulla sinistra del display accesa, segnala il riscaldamento in corso.
- B La spia della resistenza sopra al pulsante di accensione accesa, segnala il riscaldamento in corso.

**In caso di pause superiori a 8 ore si consiglia di effettuare il ricambio dell'acqua.**

La preparazione della macchina è finita e pronta per l'uso quando la spia della resistenza si spegne.

**Per un risultato ottimale è necessario che la macchina vada in temperatura in tutte le sue parti, il tempo richiesto varia tra i 15 e i 20 minuti dall'accensione.**

**La macchina è dotata di autolivello elettronico, quindi provvede automaticamente a reintegrare l'acqua in caldaia.**

Qualora si accenda la spia della tanica, significa che è terminata l'acqua in tanica.

In questo caso, è necessario riempire nuovamente la tanica con acqua fresca potabile, per ripristinare il corretto funzionamento della macchina.

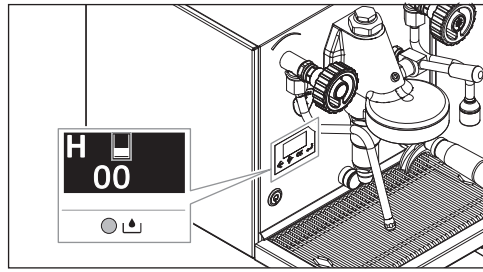

EN

Automatically begins filling the heater with water and once the level is reached, begins the heating phase:

- A The heating element light on the left of the display, when on, indicates heating in progress.
- B The heating element light above the power on button, when on, indicates heating in progress.

**It is recommended to change the water when the machine is not used for over 8 hours.**

The machine has finished preparing and is ready for use when the heating element light goes off.

**For best results the machine must reach the temperature in all its parts. The time required varies between 15 and 20 minutes from turning on.**

**The machine is equipped with an electronic self-levelling device, so it automatically replenishes the water in the heater.**

If the tank light comes on, this means that the water tank is empty.

In this case, it is necessary to refill the tank with fresh drinking water once more to restore the machine to its correct operation.

FR

Le chargement de l'eau dans l'élément chauffant commence automatiquement et une fois que le niveau est atteint, la phase de chauffage commence :

- A Le témoin de résistance sur la gauche de l'écran allumé signale le chauffage en cours.
- B Le témoin de résistance au-dessus du bouton d'allumage allumé signale le chauffage en cours.

**En cas de pauses de plus de 8 heures, il est recommandé de changer l'eau.**

La préparation de la machine est terminée et prête à l'emploi lorsque le témoin de résistance s'éteint.

**Pour obtenir les meilleurs résultats, la machine doit être mise à température dans toutes ses parties, le temps nécessaire varie entre 15 et 20 minutes à partir du démarrage.**

**La machine est équipée d'un auto-niveau électronique, de sorte qu'elle renouvelle automatiquement l'eau dans l'élément chauffant.**

Si le témoin du réservoir s'allume, signifie qu'il n'y a plus d'eau dans le réservoir.

Dans ce cas, il est nécessaire de remplir à nouveau le réservoir avec de l'eau fraîche potable, afin de rétablir le bon fonctionnement de la machine.

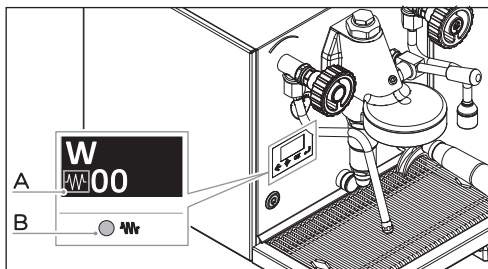

ES

Inicia automáticamente la carga de agua en la caldera y, una vez alcanzado el nivel, comienza la fase de calentamiento:

- A El indicador luminoso de la resistencia, situado a la izquierda de la pantalla, indica que el calentamiento está en curso.
- B El indicador luminoso de la resistencia, situado encima del botón de encendido, indica que el calentamiento está en curso.

**En el caso de pausas superiores a 8 horas, se aconseja realizar un cambio de agua.**

La preparación de la máquina está terminada y lista para su uso cuando se apaga el indicador luminoso de la resistencia.

**Para obtener los mejores resultados, la máquina necesita alcanzar la temperatura en todas sus partes, el tiempo necesario varía entre 15 y 20 minutos desde el encendido.**

La máquina está equipada con un autonivel electrónico, por lo que repone automáticamente el agua de la caldera.

Si se enciende el indicador luminoso del depósito, significa que se ha acabado el agua del depósito.

En este caso, es necesario rellenar el depósito con agua potable para restablecer el correcto funcionamiento de la máquina.

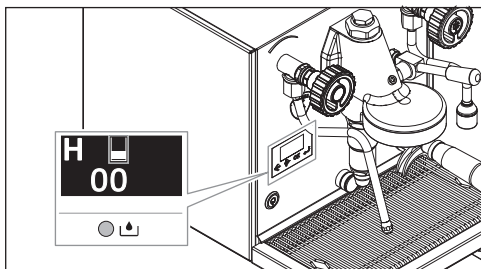

DE

Beginnt automatisch mit dem Einfüllen von Wasser in den Kessel und sobald der Füllstand erreicht ist, beginnt die Heizphase:

- A Die Widerstands-Warnleuchte auf der linken Seite des Displays leuchtet auf und zeigt damit an, dass der Heizvorgang läuft
- B Die Widerstands-Warnleuchte über der Einschalttaste leuchtet auf und signalisiert, dass der Aufheizvorgang im Gange ist.

**Bei Pausen von mehr als 8 Stunden wird ein Wasserwechsel empfohlen.**

Die Vorbereitung des Geräts ist abgeschlossen und einsatzbereit, wenn die Widerstands-Warnleuchte erlischt.

**Um optimale Ergebnisse zu erzielen, muss die Maschine in allen Teilen auf Temperatur kommen. Die dafür benötigte Zeit variiert zwischen 15 und 20 Minuten nach der Inbetriebnahme.**

**Die Maschine ist mit einer elektronischen Niveauregulierung ausgestattet, so dass das Wasser im Kessel automatisch nachgefüllt wird.**

Wenn die Warnleuchte des Kanisters aufleuchtet, bedeutet dies, dass das Wasser im Kanister aufgebraucht ist.

In diesem Fall müssen Sie den Kanister mit frischem Trinkwasser auffüllen, damit das Gerät wieder richtig funktioniert.

RU

Заливка воды в бойлер начинается автоматически и при достижении требуемого уровня начинается этап нагрева:

- A Индикатор нагревателя в левой части дисплея горит, указывая на то, что идет нагрев.
- B Индикатор нагревателя над кнопкой питания указывает на то, что идет нагрев.

**В случае перерывов более 8 часов мы рекомендуем заменить воду.**

Подготовка машины завершена и она готова к использованию, когда индикатор нагревателя погаснет.

**Для оптимального результата необходимо, чтобы все части машины прогрелись; требуемое время варьируется от 15 до 20 минут с момента включения.**

**Машина оснащена электронным автоуровнем, поэтому она автоматически пополняет запасы воды в бойлере.**

Если загорится индикатор бачка, это означает, что вода в нем закончилась.

В этом случае необходимо долить в бачок свежую питьевую воду для восстановления корректной работы машины.

# 5

## UTILIZZO / USE / UTILISATION / USO / VERWENDUNG / ИСПОЛЬЗОВАНИЕ

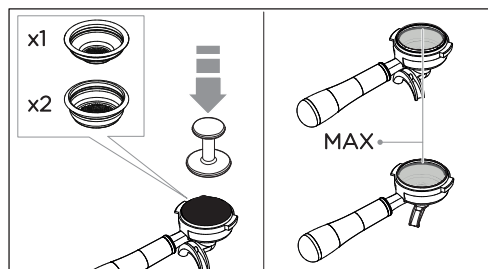

IT



L'operatore deve prima di iniziare la lavorazione, accertarsi di aver letto e ben compreso le prescrizioni di sicurezza di questo manuale.

### 5.1 EROGAZIONE CAFFÈ

- 1 Preparare il portafiltro.
- 2 Riempire con caffè macinato fino al livello massimo indicato dalla linea interna del filtro.
- 3 Pressare il caffè nel portafiltro con il pressino.
- 4 Pulire il bordo del filtro dai residui di caffè.
- 5 Inserire il portafiltro nel gruppo di erogazione e ruotarlo per fissarlo, come indicato dalle frecce.
- 6 Posizionare le tazzine, o la tazzina, nel caso di portafiltro singolo, correttamente sotto i beccucci.

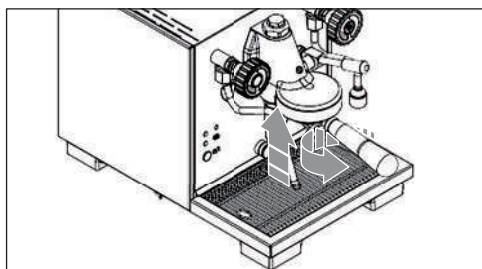

EN



Before starting to use the appliance, the operator must be sure to have read and understood the safety prescriptions contained in this booklet.

### 5.1 COFFEE DISPENSING

- 1 Prepare the filter holder.
- 2 Fill with ground coffee up to the maximum level indicated by the line inside the filter.
- 3 Press the coffee in the filter holder with the tamper.
- 4 Clean the coffee residues on the edge of the filter.
- 5 Insert the filter holder in the dispensing unit and turn it to fix it, as indicated by the arrows.
- 6 Place the cups, or the cup, in the case of a single filter holder, correctly under the spouts.

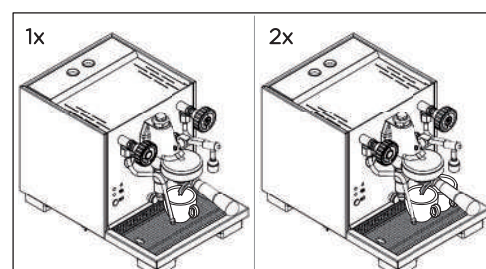

FR



Avant de commencer à travailler, l'opérateur doit avoir lu et compris toutes les prescriptions de sécurité indiquées dans ce manuel.

### 5.1 DISTRIBUTION CAFÉ

- 1 Préparez le porte-filtre.
- 2 Remplir de café moulu jusqu'au niveau maximum indiqué par la ligne interne du filtre.
- 3 Presser le café dans le porte-filtre avec le pilon.
- 4 Nettoyez le bord du filtre des résidus de café.
- 5 Insérer le porte-filtre dans le groupe café et le faire pivoter pour le fixer, comme indiqué par les flèches.
- 6 Placez les tasses, ou la tasse, dans le cas d'un seul porte-filtre, correctement sous les becs.

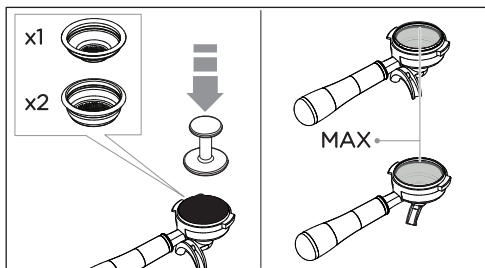

ES

- ⚠** El operador debe asegurarse de haber leído y comprendido las instrucciones de seguridad de este manual antes de empezar a trabajar.

## 5.1 EROGACIÓN DE CAFÉ

- 1 Preparar el portafiltro.
- 2 Llenar con café molido hasta el nivel máximo indicado por la línea del interior del filtro.
- 3 Prensar el café en el portafiltro con el prensador.
- 4 Limpiar el borde del filtro de restos de café.
- 5 Introducir el portafiltros en el grupo de erogación y girarlo para fijarlo, tal como indican las flechas.
- 6 Colocar las tazas, o la taza, en el caso de portafiltro individual, correctamente debajo de las boquillas.

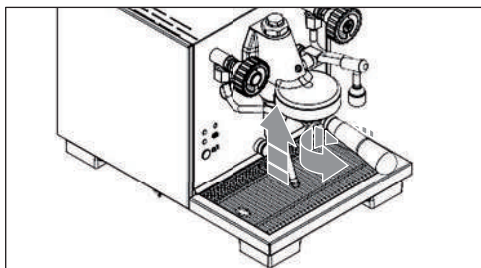

DE

- ⚠** Der Bediener muss sicherstellen, dass er die Sicherheitshinweise in diesem Handbuch gelesen und verstanden hat, bevor er mit der Arbeit beginnt.

## 5.1 KAFFEEABGABE

- 1 Bereiten Sie den Filterhalter vor.
- 2 Füllen Sie gemahlene Kaffee bis zu dem an der inneren Filterlinie angegebenen Höchststand ein.
- 3 Drücken Sie den Kaffee mit dem Presser in den Filterhalter.
- 4 Reinigen Sie den Rand des Filters von Kaffeerückständen.
- 5 Setzen Sie den Filterhalter in die Abgabereinheit ein und drehen Sie ihn, um ihn zu befestigen, wie durch die Pfeile angezeigt.
- 6 Stellen Sie die Tassen bzw. die Tasse im Falle eines Einzelfilterhalter, richtig unter die Auslaufstützen.

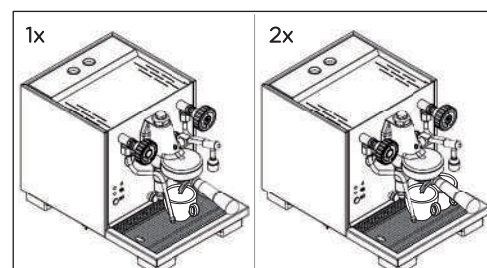

RU

- ⚠** Перед началом работы оператор должен прочитать и хорошо понять инструкции по технике безопасности, содержащиеся в данном руководстве.

## 5.1 ПРИГОТОВЛЕНИЕ КОФЕ

- 1 Подготовьте держатель фильтра.
- 2 Засыпьте молотый кофе до максимального уровня, указанного на внутренней линии фильтра.
- 3 Утрамбуйте кофе в держателе фильтра с помощью темперы.
- 4 Очистите край фильтра от остатков кофе.
- 5 Вставьте держатель фильтра в узел подачи и поверните его, чтобы закрепить, как указано стрелками.
- 6 Поместите чашки, или чашку в случае одинарного держателя фильтра, непосредственно под носиками.

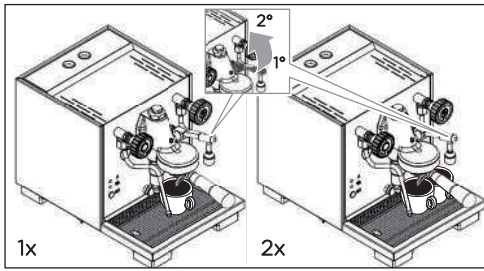

IT

- 7 Azionare la leva spingendola verso l'alto per iniziare a erogare caffè:
- Il primo scatto attiva la preinfusione: la polvere di caffè nel filtro viene bagnata inizialmente per una migliore estrazione.
  - Il secondo scatto che completa il sollevamento della leva, avvia l'erogazione vera e propria del caffè.

➡ Al termine di ogni erogazione di caffè lasciare il portafiltro innestato al gruppo affinché rimanga sempre caldo per un'erogazione di successo.

➡ Eviterà inoltre che la guarnizione della testa all'interno della testa del gruppo si asciughi prematuramente.

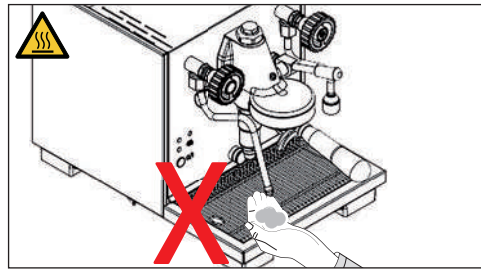

EN

- 7 Operate the lever by pushing it upwards to start dispensing coffee:
- The first click activates pre-brewing: the coffee powder in the filter is initially wetted for better extraction.
  - The second click when the lever is fully lifted starts the actual dispensing of the coffee.

➡ At the end of each coffee dispensing leave the filter holder inserted in the unit so that it will keep warm for a successful delivery.

➡ It will also prevent the head gasket inside the group head premature drying out.

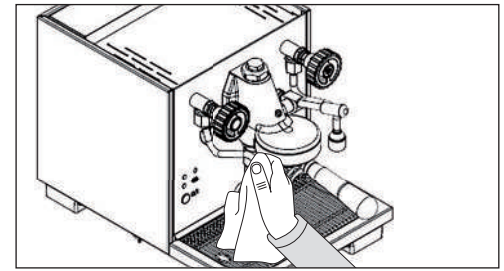

FR

- 7 Actionnez le levier en le poussant vers le haut pour commencer à distribuer le café:
- Le premier clic déclenche la pré-infusion: la poudre de café dans le filtre est d'abord mouillée pour une meilleure extraction.
  - Le deuxième clic qui complète le levage du levier, démarre la distribution proprement dite du café.

➡ À la fin de chaque distribution de café, laissez le porte-filtre fixé au groupe afin qu'il reste toujours chaud pour une distribution réussie.

➡ Cela empêchera également le joint de tête à l'intérieur de la tête du groupe de sécher prématurément.

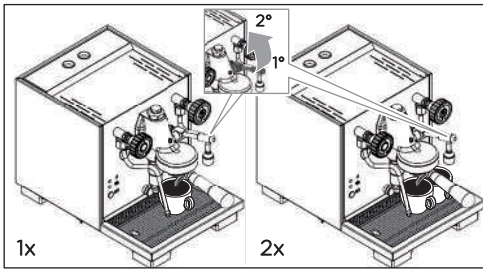

ES

- 7 Accionar la palanca empujándola hacia arriba para iniciar la erogación de café:
- La primera pulsación activa la preinfusión: el polvo de café en el filtro se humedece inicialmente para una mejor extracción.
  - La segunda pulsación, que completa la elevación de la palanca, inicia la preparación propiamente dicha del café.

☞ Al final de cada erogación de café, dejar el portafiltro encajado en el grupo para que permanezca siempre caliente para una erogación satisfactoria.

☞ Además, evitará que la junta del cabezal del interior del grupo se seque prematuramente.

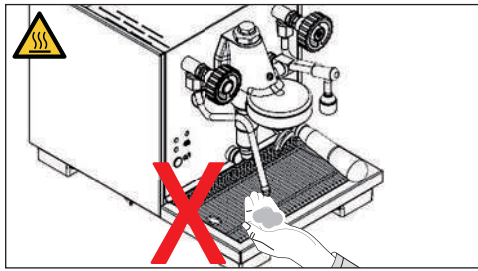

DE

- 7 Betätigen Sie den Hebel, indem Sie ihn nach oben schieben, um die Kaffeezubereitung zu starten:
- Mit dem ersten Klick wird die Vorbrüfung aktiviert: Das Kaffeepulver im Filter wird zunächst für eine bessere Extraktion angefeuchtet.
  - Mit dem zweiten Klick, der das Anheben des Hebels abschließt, beginnt die eigentliche Kaffeeabgabe.

☞ Lassen Sie den Filterhalter am Ende jeder Kaffeeabgabe in der Abgabeeinheit eingesteckt, damit er für einen erfolgreichen Abgabevorgang immer heiß bleibt.

☞ Dadurch wird auch verhindert, dass die Kopfdichtung im Inneren des Gruppenkopfes vorzeitig austrocknet.

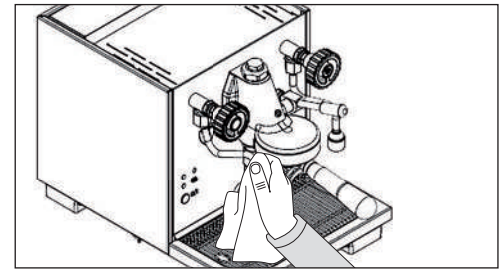

RU

- 7 Поверните рычаг вверх, чтобы начать подачу кофе:
- При первом щелчке активируется предварительное заваривание: кофейный порошок в фильтре сначала смачивается для лучшей экстракции.
  - При втором щелчке, в конце подъема рычага, запускается фактическая подача кофе.

☞ По окончании каждой подачи кофе оставляйте держатель фильтра прикрепленным к узлу, чтобы он всегда оставался горячим для успешного заваривания.

☞ Это также предотвратит преждевременное высыхание прокладки внутри головки узла.

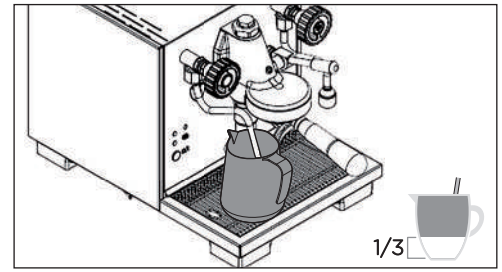
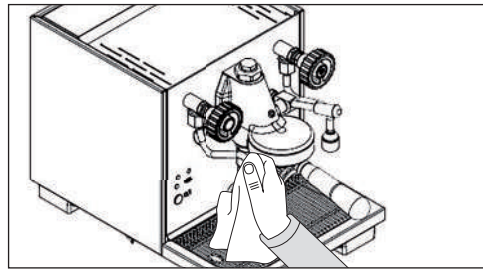
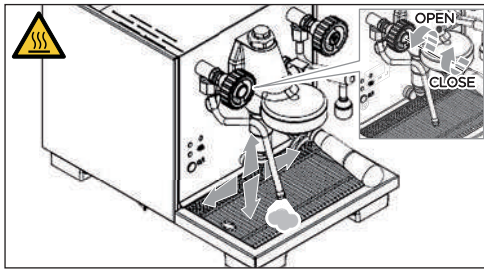

IT

## 5.2 EROGAZIONE VAPORE



**Durante l'uso della lancia del vapore, prestare molta attenzione a non mettere le mani sotto di essa e non toccarla subito dopo.**



**Prima di usare la lancia vapore, eseguire lo spurgo della condensa per almeno 2 secondi, per rimuovere eventuale sporcizia.**

- Pulire la lancia vapore con un panno inumidito di acqua calda.
- Osservare che il beccuccio della lancia sia all'interno della griglia.
- Ruotare in senso antiorario la manopola per erogare vapore dalla lancia.
- Quando fuoriesce il vapore, muovere la lancia nella posizione desiderata.
- Per terminare l'erogazione ruotare la manopola in senso orario.
- Dopo l'uso, pulire nuovamente la lancia vapore con un panno inumidito di acqua calda.

## 5.3 PREPARAZIONE DEL CAPPUCCINO



**Prima di usare la lancia vapore, eseguire lo spurgo della condensa per almeno 2 secondi, per rimuovere eventuale sporcizia.**

Pulire la lancia vapore con un panno inumidito di acqua calda.

Riempire per **1/3** della sua capienza un recipiente di acciaio inox con latte freddo. Esempi di dosi:

- 250 ml = cappuccino singolo
- 500 ml = cappuccino doppio

EN

## 5.2 STEAM DISPENSING



**While using the steam nozzle, you must pay attention to not place your hands beneath it or touch just after it has been used.**



**Before use the steam wand, cleaning out of the condensation for at least 2 seconds.**

- Clean the steam wand with a cloth moistened with warm water.
- Make certain that the spout of the nozzle is within the grill.
- Turn the knob anticlockwise to dispense steam from the wand.
- When steam comes out, move the wand to the desired position.
- To stop dispensing, turn the knob clockwise.
- After use, clean again the steam wand with a cloth moistened with warm water.

## 5.3 MAKING CAPPUCCINO



**Before use the steam wand, cleaning out of the condensation for at least 2 seconds.**

Clean the steam wand with a cloth moistened with warm water.

Fill a stainless steel container **1/3** full with cold milk. Sample servings:

- 250 ml = single cappuccino
- 500 ml = double cappuccino

FR

## 5.2 DISTRIBUTION VAPEUR



**Lors de l'utilisation de la lance à vapeur, veiller à ne pas placer les mains sous la lance et à ne pas la toucher immédiatement après.**



**Avant d'utiliser la buse vapeur, vidanger le condensat pendant au moins 2 secondes pour éliminer toute saleté.**

- Nettoyez la lance de distribution avec un chiffon imbibé d'eau tiède.
- Contrôler que l'embout de la buse se trouve à l'intérieur de la grille.
- Tournez le bouton dans le sens antihoraire pour distribuer de la vapeur à partir de la buse vapeur.
- Lorsque la vapeur s'échappe, déplacez la buse dans la position souhaitée.
- Pour terminer la distribution, tournez le bouton dans le sens horaire.
- Après utilisation, nettoyez à nouveau la buse vapeur avec un chiffon imbibé d'eau tiède.

## 5.3 PRÉPARATION DU CAPPUCCINO



**Avant d'utiliser la buse vapeur, vidanger le condensat pendant au moins 2 secondes pour éliminer toute saleté.**

Nettoyer la buse vapeur avec un chiffon imbibé d'eau tiède.

Remplir un récipient en acier inoxydable au **1/3** de sa capacité avec du lait froid. Exemples de doses:

- 250 ml = cappuccino simple
- 500 ml = cappuccino double

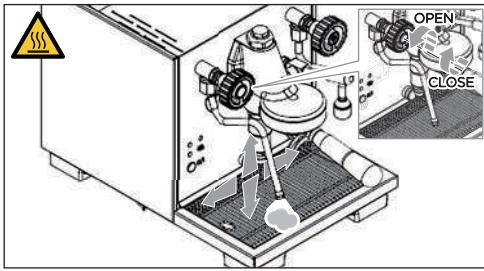

ES

## 5.2 EROGACIÓN DE VAPOR



Al utilizar la lanza de vapor, hay que tener mucho cuidado de no poner las manos debajo de ella y no tocarla inmediatamente después.



Antes de utilizar la lanza de vapor, realice apurgar el condensado durante al menos 2 segundos, para eliminar cualquier suciedad.

- Limpiar la lanza de vapor con un paño humedecido en agua caliente.
- Comprobar que la boquilla de la lanza está dentro de la rejilla.
- Girar el mando en sentido antihorario para erogar el vapor de la lanza.
- Cuando salga el vapor, mover la lanza a la posición deseada.
- Para detener la erogación, girar el mando en sentido horario.
- Después del uso, limpiar de nuevo la lanza de vapor con un paño humedecido en agua caliente.

## 5.3 PREPARACIÓN DEL CAPPUCCINO



Antes de utilizar la lanza de vapor, purgar la condensación durante al menos 2 segundos para eliminar la suciedad.

Limpiar la lanza de vapor con un paño humedecido en agua caliente.

Llenar 1/3 de un recipiente de acero inoxidable con leche fría. Ejemplos de dosis:

- 250 ml = cappuccino individual
- 500 ml = cappuccino doble

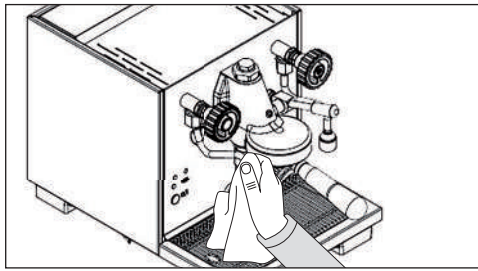

DE

## 5.2 DAMPFABGABE



Achten Sie bei der Verwendung der Dampfdüse darauf, dass Sie nicht mit den Händen darunter greifen und sie nicht unmittelbar danach berühren.



Bevor Sie die Dampfzange benutzen, führen Sie die Kondensat mindestens 2 Sekunden lang ausspülen, um jeglichen Schmutz zu entfernen.

- Reinigen Sie die Dampfdüse mit einem mit warmem Wasser angefeuchteten Tuch.
- Achten Sie darauf, dass sich die Düse der Dampfdüse im Inneren des Gitters befindet.
- Drehen Sie den Drehknopf gegen den Uhrzeigersinn, um Dampf aus der Dampfdüse zu lassen.
- Wenn Dampf austritt, bringen Sie die Dampfdüse in die gewünschte Position.
- Um den Abgabevorgang zu beenden, drehen Sie den Knopf im Uhrzeigersinn.
- Reinigen Sie die Dampfdüse nach dem Gebrauch erneut mit einem mit heißem Wasser angefeuchteten Tuch.

## 5.3 VORBEREITUNG DES CAPPUCCINO



Bevor Sie die Dampfdüse verwenden, spülen Sie das Kondensat mindestens 2 Sekunden lang aus, um Schmutz zu entfernen.

Reinigen Sie die Dampfdüse mit einem mit heißem Wasser angefeuchteten Tuch.

Füllen Sie einen Edelstahlbehälter zu 1/3 mit kalter Milch. Dosierungsbeispiele:

- 250 ml = einfacher Cappuccino
- 500 ml = doppelter Cappuccino

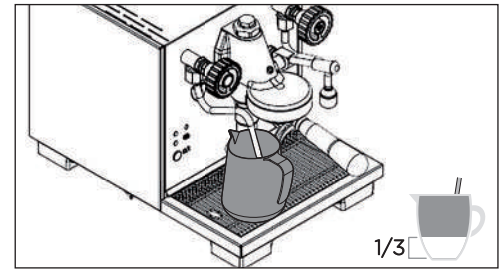

RU

## 5.2 ПОДАЧА ПАРА



При использовании насадки выпуска пара будьте очень осторожны, не подставляйте под нее руки и не прикасайтесь к ней сразу после использования.



Перед использованием парового копья выполните следующие действия продувайте конденсат не менее 2 секунд, чтобы удалить загрязнения.

- Очистите насадку выпуска пара тканью, смоченной горячей водой.
- Убедитесь, что носик насадки находится внутри решетки.
- Поверните ручку против часовой стрелки, чтобы подать пар из насадки.
- Когда выйдет пар, переместите насадку в требуемое положение.
- Чтобы завершить подачу, поверните ручку по часовой стрелке.
- После использования снова очистите паровую трубку тканью, смоченной горячей водой.

## 5.3 ПРИГОТОВЛЕНИЕ КАПУЧИНО



Перед использованием насадки выпуска пара продувайте конденсат в течение как минимум 2 секунд, чтобы удалить грязь.

Очистите насадку выпуска пара тканью, смоченной горячей водой.

Наполните емкость из нержавеющей стали на 1/3 ее объема холодным молоком.

- 250 ml = одинарный капучино
- 500 ml = двойной капучино

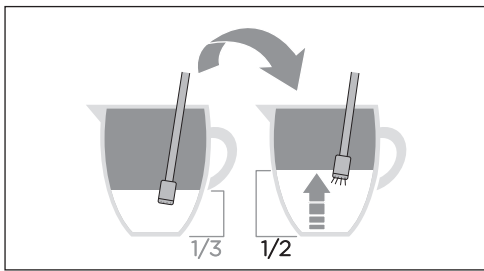

IT

Sono 3 le fasi per eseguire la montatura del latte.

- 1 Allungare:  
Per aumentare il volume del latte fino a **1/2** del recipiente, è necessario introdurre aria al suo interno. Immergere la lancia vapore mantenendo l'ugello appena sotto la superficie del latte e erogare vapore ruotando la manopola in senso antiorario.

**Durante la montatura del latte si sentirà un gorgoglio e saranno visibili le bollicine in superficie.**

 **Tenere il recipiente fermo per evitare la creazione di grandi bolle e mantenere l'ugello sempre appena sotto la superficie del latte.**

- 2 Vorticare:  
Posizionare la lancia vapore su un lato del recipiente. Questo crea un vortice all'interno del latte che lo mantiene ben amalgamato e attenua eventuali bolle.
- 3 Riscaldare:  
Quando il volume del latte montato è arrivato a **3/4** del recipiente e la temperatura a 60-65°C, chiudere il vapore ruotando la manopola in senso orario. È necessario in questa fase essere abili a muovere la lancia verticalmente fino a toccare il fondo del recipiente per non più di un paio di secondi.

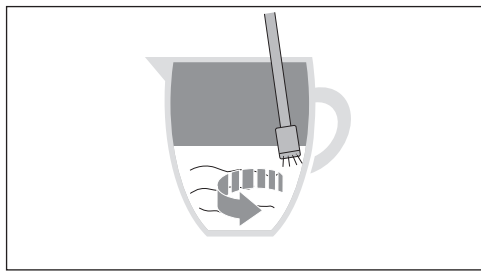

EN

There are 3 steps to frothing milk.

- 1 Stretch:  
To increase the volume of milk to **1/2** of the container, you must introduce air into it. Immerse the steam wand while keeping the nozzle just below the surface of the milk and dispense steam by turning the knob anti-clockwise.

**While the milk is being whipped, a gurgling sound will be heard and bubbles will be visible on the surface.**

 **Keep the container stationary to avoid large bubbles and always keep the nozzle just below the surface of the milk.**

- 2 Swirl:  
Place the steam wand on one side of the container. This creates a vortex inside the milk which keeps it well mixed and reduces any bubbles.
- 3 Heat:  
When the volume of whipped milk has reached **3/4** of the container and the temperature has reached 60-65°C, turn off the steam by turning the knob clockwise. It is necessary at this stage to be able to move the wand vertically until it touches the bottom of the container for no more than a couple of seconds.

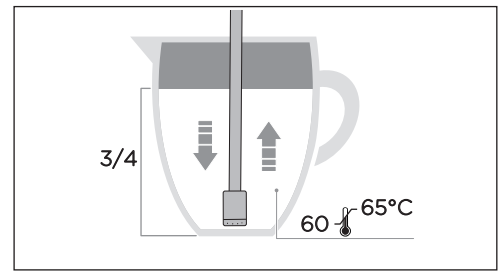

FR

Il y a 3 étapes pour fouetter le lait.

- 1 Allonger:  
Pour augmenter le volume de lait jusqu'à **1/2** du récipient, il est nécessaire d'y introduire de l'air. Plonger la buse vapeur en gardant la buse juste en dessous de la surface du lait et faire sortir la vapeur en tournant le bouton dans le sens inverse des aiguilles d'une montre.

**Pendant la moussage du lait, vous entendrez un gargouillement, et des bulles à la surface seront visibles.**

 **Garder le récipient immobile pour éviter de créer de grosses bulles, et garder toujours la buse juste en dessous de la surface du lait.**

- 2 Tournoyer:  
Placer la buse vapeur sur un côté du récipient. Cela crée un vortex à l'intérieur du lait qui le maintient bien mélangé et adoucit les bulles.
- 3 Réchauffer:  
Lorsque le volume de la mousse de lait a atteint les **3/4** du récipient et que la température est de 60-65 °C, fermer la vapeur en tournant le bouton dans le sens des aiguilles d'une montre. À ce stade, il est nécessaire de pouvoir déplacer la buse verticalement jusqu'à ce qu'elle touche le fond du récipient, pendant quelques secondes au maximum.

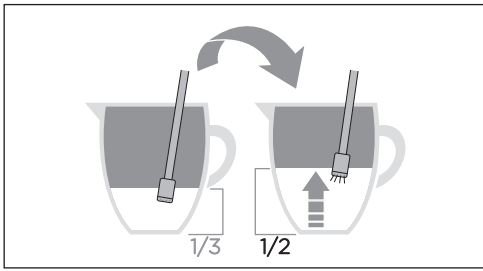

ES

Hay 3 pasos para montar la leche.

1 Alargar:

Para aumentar el volumen de la leche hasta la mitad del recipiente, es necesario introducir aire en su interior. Sumergir la lanza de vapor, manteniendo la boquilla justo por debajo de la superficie de la leche y erogar vapor girando el mando en sentido antihorario.

**Al montar la leche, se oirá un gorgoteo y se verán burbujas en la superficie.**

 **Mantener el recipiente inmóvil para evitar la creación de grandes burbujas y mantener siempre la boquilla justo por debajo de la superficie de la leche.**

2 Dar vueltas:

Colocar la lanza de vapor en un lado del recipiente. Esto crea un vórtice dentro de la leche que la mantiene bien mezclada y amortigua cualquier burbuja.

3 Calentar:

Cuando el volumen de la leche montada haya alcanzado 3/4 del recipiente y la temperatura a 60-65 °C, cerrar el vapor girando el mando en sentido horario. En esta fase es necesario poder mover la lanza verticalmente hasta que toque el fondo del recipiente durante no más de un par de segundos.

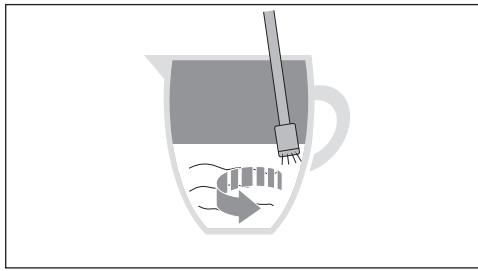

DE

Das Aufschäumen von Milch erfolgt in 3 Schritten.

1 Auffüllen:

Um das Milchvolumen auf 1/2 des Behälters zu erhöhen, muss Luft in den Behälter eingeleitet werden. Tauchen Sie die Dampfdüse mit der Düse knapp unter die Oberfläche der Milch und geben Sie Dampf ab, indem Sie den Knopf gegen den Uhrzeigersinn drehen.

**Wenn Sie die Milch aufschlagen, werden Sie ein gurgelndes Geräusch hören und Blasen an der Oberfläche sehen.**

 **Halten Sie den Behälter fest, um die Bildung großer Blasen zu vermeiden, und halten Sie die Düse immer knapp unter der Oberfläche der Milch.**

2 Mixen:

Stellen Sie die Dampfdüse auf eine Seite des Behälters. Dadurch entsteht ein Wirbel in der Milch, der sie gut durchmischt und die Blasenbildung dämpft.

3 Erhitzen:

Wenn das Volumen der aufgeschlagenen Milch 3/4 des Behälters erreicht hat und die Temperatur 60-65°C beträgt, schalten Sie den Dampf ab, indem Sie den Knopf im Uhrzeigersinn drehen. In diesem Stadium ist es wichtig, dass Sie die Dampfdüse vertikal bewegen können, bis sie den Boden des Behälters für höchstens ein paar Sekunden berührt.

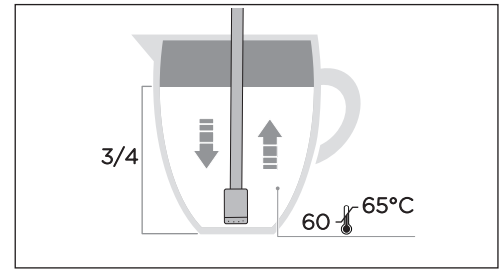

RU

Вспенивание молока состоит из трех этапов.

1 Увеличение объема:

Чтобы увеличить объем молока до 1/2 емкости, необходимо подать в него воздух. Погрузите насадку выпуска пара в молоко, удерживая сопло чуть ниже поверхности, и подайте пар, повернув ручку против часовой стрелки.

**Пока молоко вспенивается, вы услышите булькающий звук, а на поверхности будут видны пузырьки.**

 **Держите емкость неподвижно, чтобы избежать образования больших пузырей, и всегда держите сопло чуть ниже поверхности молока.**

2 Вращение:

Поместите насадку выпуска пара на одну сторону емкости. Это создает в молоке завихрение, которое хорошо перемешивает его и минимизирует пузырьки.

3 Нагрев:

Когда объем вспененного молока достигнет 3/4 емкости, а температура достигнет 60-65 °C, закройте подачу пара, повернув ручку по часовой стрелке. На этом этапе необходимо иметь возможность перемещать насадку вертикально до касания дна емкости не более чем на пару секунд.

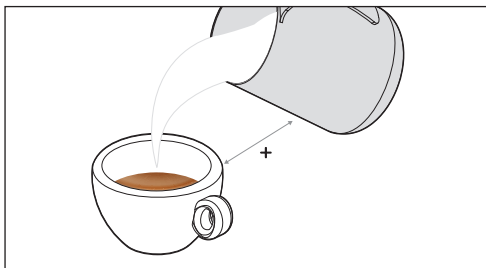

IT

Se dopo la montatura sono presenti grandi bolle in superficie, dare dei lievi colpetti nella parte esterna del recipiente per rimuoverle.

Se ci sono ancora alcune bolle, scremare la parte superiore di un paio di millimetri con un cucchiaino.

Sfilare la lancia vapore e far roteare il recipiente per dare al latte montato una lucentezza brillante.

Il latte è pronto per essere servito.

**Non ritardare il servizio o la montatura perderà la sua densità.**

Al termine, spurgare la lancia vapore per rimuovere residui di latte e pulirla accuratamente con un panno inumidito di acqua calda.

### 5.3.1

#### Montatura del latte

- 1 Iniziare versando delicatamente il latte riscaldato al centro della tazza di caffè assicurandosi che la crema del caffè rimanga intatta.
- 2 Quando il caffè e il latte sono ben combinati e il volume nella tazza è circa a metà del pieno, accelerare il processo di versamento avvicinando il beccuccio del recipiente alla tazza e aumentando l'angolo di versamento.
- 3 Tenere il recipiente il più vicino possibile alla superficie della tazza. Scuotere il recipiente da un lato all'altro per rilasciare il latte dalla consistenza più pesante nella tazza. Questo è il modo in cui si creano forme e modelli nella tazza.

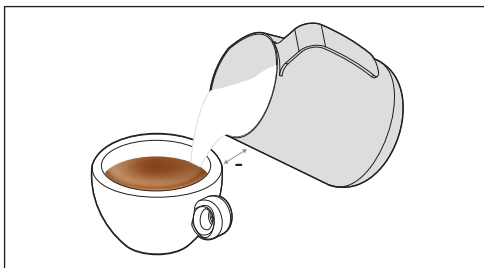

EN

If there are large bubbles on the surface after whipping, knock gently on the outside of the bowl to remove them.

If there are still some bubbles, skim the top a couple of millimetres with a spoon.

Remove the steam nozzle and swirl the container to give the whipped milk a glossy shine.

The milk is ready to be served.

**Do not delay the service or the mounting will lose its density.**

When finished, purge the steam wand to remove milk residues and clean it thoroughly with a cloth moistened with hot water.

### 5.3.1

#### Milk frothing

- 1 Start by gently pouring the heated milk into the centre of the coffee cup, ensuring that the coffee cream remains intact.
- 2 When the coffee and milk are well combined and the volume in the cup is about half full, speed up the pouring process by bringing the spout of the container closer to the cup and increasing the pouring angle.
- 3 Keep the container as close as possible to the surface of the cup. Shake the container from side to side to release the heavier milk into the cup. This is how you create shapes and patterns in the cup.

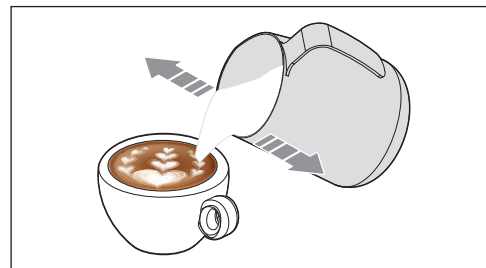

FR

S'il y a de grosses bulles à la surface après avoir fouetté, tapoter légèrement l'extérieur du récipient pour les éliminer.

S'il y a encore des bulles, écumer le dessus de quelques millimètres avec une cuillère.

Retirer la buse vapeur et faire pivoter le récipient pour donner à la mousse de lait un éclat brillant.

Le lait est prêt à être servi.

**Ne pas tarder à servir, sinon l'émulsion perdra de sa densité.**

À la fin, purger la buse vapeur pour éliminer les résidus de lait et la nettoyer soigneusement avec un chiffon imbibé d'eau chaude.

### 5.3.1

#### Émulsion du lait

- 1 Commencer par verser doucement le lait chauffé au centre de la tasse à café en vous assurant que la crème au café reste intacte.
- 2 Lorsque le café et le lait sont bien mélangés et que le volume de la tasse est à moitié plein, accélérer le processus de versement en rapprochant le bec du récipient de la tasse et en augmentant l'angle de versement.
- 3 Garder le récipient aussi près que possible de la surface de la tasse. Secouer le bol d'un côté à l'autre pour libérer le lait de consistance plus lourde dans la tasse. C'est ainsi que les formes et les motifs sont créés dans la tasse.

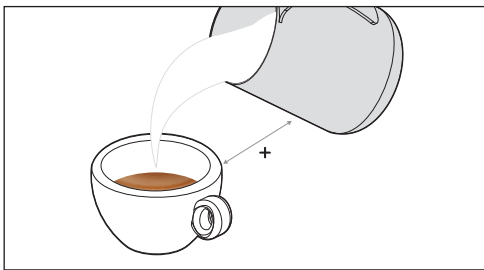

## ES

Si aparecen burbujas grandes en la superficie después de montar la leche, golpear suavemente el exterior del recipiente para eliminarlas. Si aún quedan algunas burbujas, descremar la parte superior un par de milímetros con una cuchara.

Retirar la lanza de vapor y rotar el recipiente para dar a la leche montada un brillo resplandeciente.

La leche está lista para servir.

**No retrasar el servicio o la montura perderá su densidad.**

Al terminar, purgar la lanza de vapor para eliminar los restos de leche y limpiarla a fondo con un paño humedecido en agua caliente.

### 5.3.1

#### Montura de la leche

- 1 Empezar vertiendo suavemente la leche calentada en el centro de la taza de café, asegurándose de que la crema de café permanece intacta
- 2 Cuando el café y la leche estén bien combinados y el volumen de la taza esté aproximadamente a la mitad, acelerar el proceso de vertido acercando la boquilla del recipiente a la taza y aumentando el ángulo de vertido.
- 3 Mantener el recipiente lo más cerca posible de la superficie de la taza. Agitar el recipiente de un lado a otro para dejar que la leche con mayor consistencia caiga en la taza. Así se crean formas y patrones en la taza.

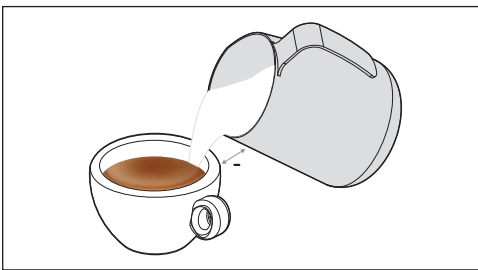

## DE

Wenn sich nach dem Aufschlagen große Blasen an der Oberfläche befinden, klopfen Sie leicht auf die Außenseite des Behälters, um sie zu entfernen.

Wenn noch Luftblasen vorhanden sind, schöpfen Sie die Oberfläche mit einem Löffel ein paar Millimeter ab.

Entfernen Sie die Dampfdüse und schwenken Sie den Behälter, um der aufgeschlagenen Milch einen glänzenden Schimmer zu verleihen.

Die Milch ist bereit zum Servieren.

**Zögern Sie das Servieren nicht hinaus, da die Sahne sonst ihre Dichte verliert.**

Wenn Sie fertig sind, spülen Sie die Dampfdüse aus, um Milchreste zu entfernen, und reinigen Sie sie gründlich mit einem mit heißem Wasser angefeuchteten Tuch.

### 5.3.1

#### Milch aufschlagen

- 1 Beginnen Sie damit, die erhitzte Milch vorsichtig in die Mitte der Kaffeetasse zu gießen und darauf zu achten, dass die Kaffeesahne intakt bleibt.
- 2 Wenn sich Kaffee und Milch gut vermischt haben und die Tasse etwa halb voll ist, beschleunigen Sie den Gießvorgang, indem Sie den Ausguss des Behälters näher an die Tasse heranführen und den Gießwinkel vergrößern.
- 3 Halten Sie das Behälter so nah wie möglich an die Oberfläche der Tasse. Schütteln Sie das Behälter von einer Seite zur anderen, um die schwerere Milch in die Tasse zu geben. So erzeugen Sie Formen und Muster in der Tasse.

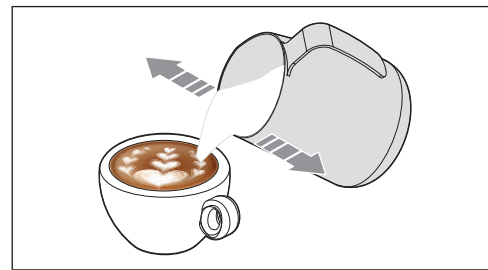

## RU

Если после вспенивания на поверхности остались крупные пузырьки, слегка постучите по внешней стороне емкости, чтобы удалить их.

Если пузырьки все еще остались, снимите ложкой верх на глубину пару миллиметров. Снимите насадку выпуска пара и покрутите емкость, чтобы вспененное молоко приобрело яркий блеск.

Молоко готово к подаче.

**Не затягивайте с подачей, иначе пенка утратит свою плотность.**

По завершении продуйте насадку выпуска пара, чтобы удалить остатки молока, и тщательно очистите ее тканью, смоченной горячей водой.

### 5.3.1

#### Добавление молока

- 1 Начните с осторожного вливания подогретого молока в центр чашки с кофе, следя за тем, чтобы crema осталась неповрежденной.
- 2 Когда кофе и молоко хорошо перемешаются и объем в чашке будет заполнен примерно наполовину, ускорьте процесс наливания, приблизив носик емкости к чашке и увеличив угол наливания.
- 3 Держите емкость как можно ближе к поверхности чашки. Встряхните емкость из стороны в сторону, чтобы в чашку попало более густое молоко. Так в чашке создаются формы и узоры.

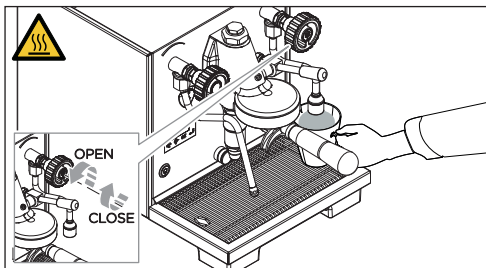

IT

#### 5.4 EROGAZIONE ACQUA CALDA (se presente)

**Durante l'uso della lancia dell'acqua calda, prestare molta attenzione a non mettere le mani sotto di essa e non toccarla subito dopo.**

**Prima di usare la lancia dell'acqua calda, eseguire lo spurgo del circuito idraulico per almeno 2 secondi.**

Posizionare sotto la lancia acqua calda un contenitore.

Per erogare acqua calda, ruotare in senso antiorario la manopola, mentre per interrompere l'erogazione, ruotare la manopola in senso orario.

#### 5.5 SPEGNIMENTO MACCHINA

Per spegnere la macchina agire come segue.

##### **Macchina versione base**

Portare la leva verso il basso in posizione "O" (OFF).

##### **Macchina versione digitale "D"**

Premere il pulsante di spegnimento in posizione "O" (OFF).

Il display o le spie si spengono.

**Per le lunghe pause e la sicurezza delle persone, è buona regola disinserire anche la spina dalla rete.**

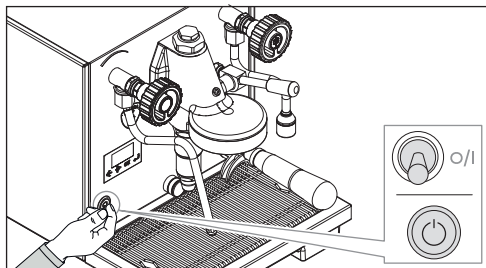

EN

#### 5.4 HOT WATER DISPENSING (if present)

**When using the hot water wand, be very careful not to put your hands under it and do not touch it immediately afterwards.**

**Before using the hot water wand, purge the hydraulic circuit for at least 2 seconds.**

Place a container under the hot water wand.

To dispense hot water, turn the knob anticlockwise, while to stop dispensing, turn the knob clockwise.

#### 5.5 SWITCH OFF THE MACHINE

To switch the machine off, do the following.

##### **Basic version machine**

Move the lever down to the "O" (OFF) position.

##### **Digital version machine "D"**

Press the power button into the "O" (OFF) position.

The display or the lights will switch OFF.

**For long pauses and for the safety of people, it is good practice to also disconnect the plug from the mains.**

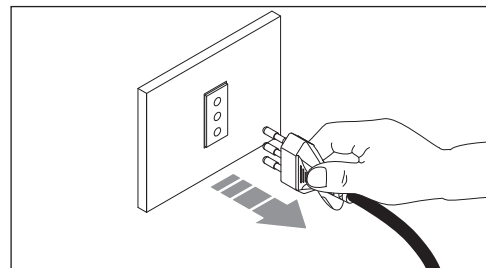

FR

#### 5.4 DISTRIBUTION EAU CHAUDE (si présent)

**Lors de l'utilisation de la buse d'eau chaude, faites très attention à ne pas mettre les mains sous celle-ci et à ne pas la toucher immédiatement après.**

**Avant d'utiliser la buse d'eau chaude, purgez le circuit hydraulique pendant au moins 2 secondes.**

Placez un récipient d'eau chaude sous la buse.

Pour distribuer de l'eau chaude, tournez le bouton dans le sens antihoraire, tandis que pour interrompre la distribution, tourner le bouton dans le sens horaire.

#### 5.5 ARRÊT DE LA MACHINE

Pour éteindre la machine, procédez comme suit:

##### **Version de base de la machine**

Poussez le levier vers le bas en position « O » (OFF).

##### **Version numérique « D » de la machine**

Appuyez sur le bouton d'arrêt en position « O » (OFF).

L'écran ou les voyants s'éteignent.

**Pour les pauses de longue durée, il est préférable, pour la sécurité des personnes, de débrancher la fiche de la prise de courant.**

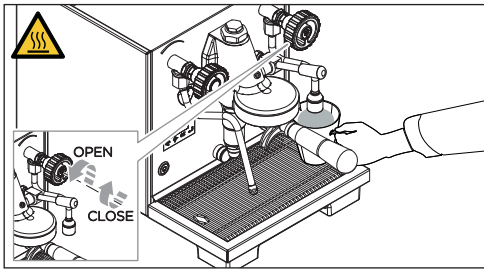

ES

#### 5.4 EROGACIÓN DE AGUA CALIENTE (si está presente)

Al utilizar la lanza de agua caliente, hay que tener mucho cuidado de no poner las manos debajo de ella y no tocarla inmediatamente después.

Antes de utilizar la lanza de agua caliente, purgar el circuito hidráulico durante al menos 2 segundos.

Colocar un recipiente bajo la lanza de agua caliente.

Para erogar agua caliente, girar el mando en el sentido antihorario; para interrumpir la erogación, girar el mando en el sentido horario.

#### 5.5 APAGADO DE LA MÁQUINA

Para apagar la máquina, proceder como se indica a continuación.

##### **Máquina versión base**

Mover la palanca hacia abajo hasta la posición «O» (OFF).

##### **Máquina versión digital «ID»**

Pulsar el botón de apagado a la posición «O» (OFF).

La pantalla o los indicadores luminosos se apagan.

Para las pausas largas y la seguridad de las personas, es una buena norma desconectar también el enchufe de la red.

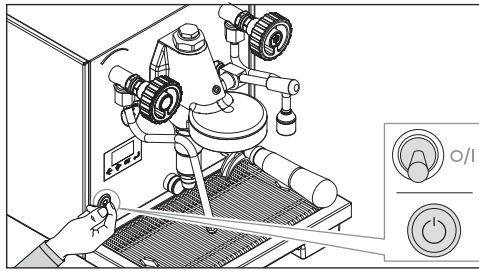

DE

#### 5.4 HEISSWASSERABGABE (Falls vorhanden)

Achten Sie bei der Verwendung der Heißwasserdüse darauf, dass Sie nicht mit den Händen unter die Düse kommen und sie nicht direkt danach anfassen.

Bevor Sie die Heißwasserdüse verwenden, entlüften Sie den Hydraulikkreislauf für mindestens 2 Sekunden.

Stellen Sie einen Behälter unter die Heißwasserdüse.

Um heißes Wasser auszugeben, drehen Sie den Knopf gegen den Uhrzeigersinn. Um die Abgabe zu beenden, drehen Sie den Knopf im Uhrzeigersinn.

#### 5.5 MASCHINE AUSSCHALTEN

Um die Maschine auszuschalten, gehen Sie wie folgt vor.

##### **Maschine-Basisversion**

Bewegen Sie den Hebel nach unten in die Position "O" (OFF).

##### **Maschine digitale Version "D"**

Drücken Sie den Ausschaltknopf in die Position "O" (OFF).

Das Display oder die Warnleuchten erlöschen.

Bei längeren Pausen und zur Sicherheit von Personen ist es ratsam, auch den Stecker aus der Steckdose zu ziehen.

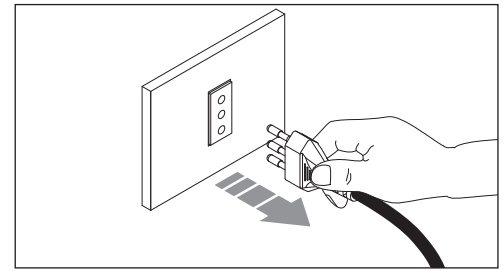

RU

#### 5.4 ПОДАЧА ГОРЯЧЕЙ ВОДЫ (если имеется)

При использовании насадки подачи горячей воды будьте очень осторожны, не подставляйте под нее руки и не прикасайтесь к ней сразу после использования.

Перед использованием насадки подачи горячей воды продуйте гидравлический контур в течение как минимум 2 секунд.

Поставьте емкость под насадку подачи горячей воды.

Для подачи горячей воды поверните ручку против часовой стрелки, а для прекращения подачи поверните ручку по часовой стрелке.

#### 5.5 ВЫКЛЮЧЕНИЕ МАШИНЫ

Чтобы выключить машину, выполните следующие действия.

##### **Базовая версия машины**

Переместите рычажок вниз в положение «O» (OFF).

##### **Цифровая версия машины «D»**

Нажмите кнопку питания в положение «O» (OFF).

Дисплей или индикаторы погаснут.

Во время длительных перерывов в использовании и обеспечения личной безопасности рекомендуется также отключить прибор от сети.

# 6

## PROGRAMMAZIONE / PROGRAMMING / PROGRAMMATION / PROGRAMACIÓN / PROGRAMMIERUNG / ПРОГРАММИРОВАНИЕ (COSTANZA, COSTANZA R)

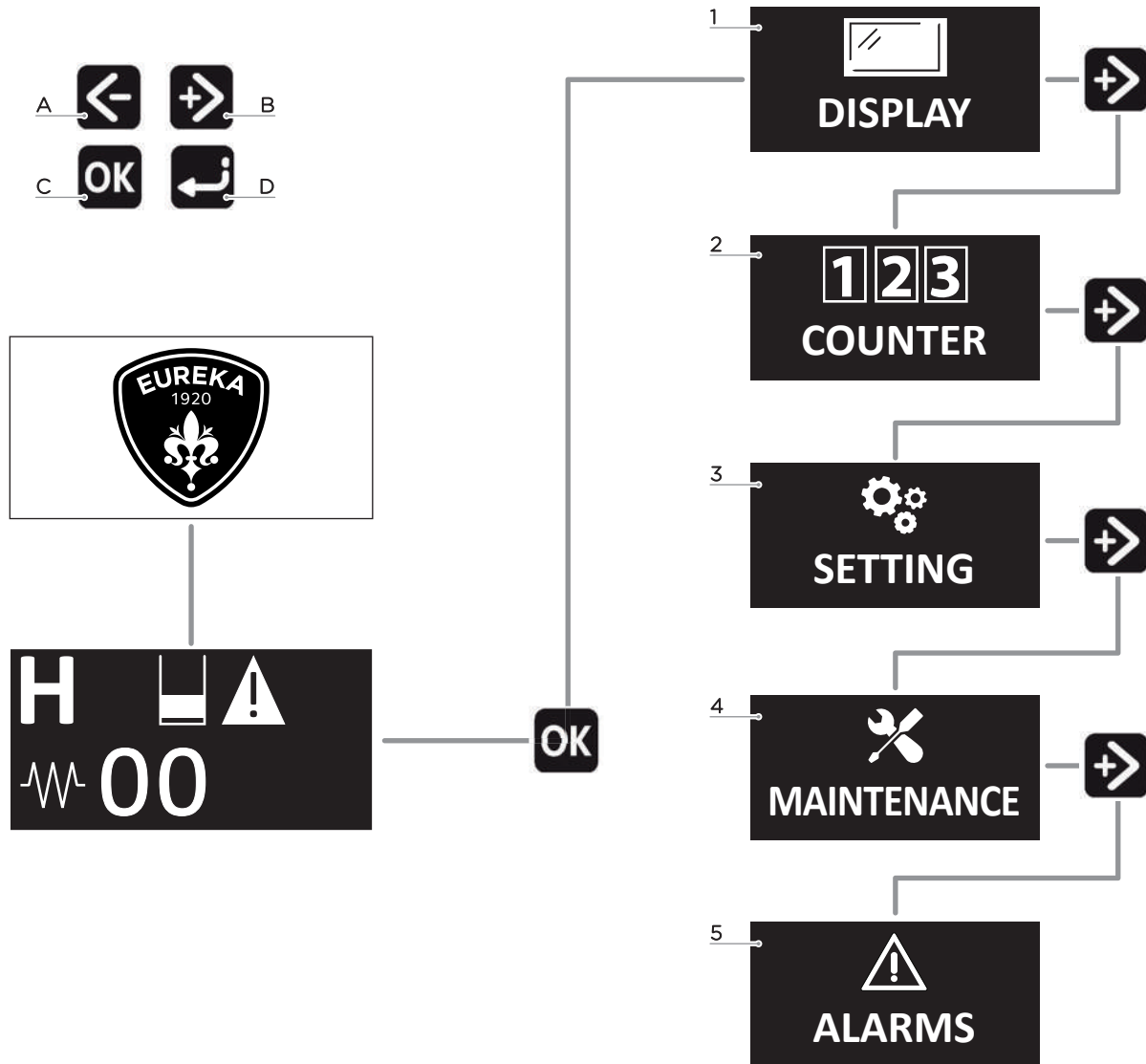

## DESCRIZIONE GENERALE

Le schermate descritte nel presente manuale sono puramente indicative.

Interagire con il display della macchina tramite la pulsantiera:

- A Indietro / decremento
- B Avanti / incremento
- C Conferma
- D Annulla

Per accedere al menu impostazioni premere il pulsante touch di conferma **C**.

**Menu Impostazioni**

- 1 Display
- 2 Contatori
- 3 Impostazioni Macchina
- 4 Manutenzione
- 5 Allarmi

Per uscire dal menu premere il pulsante indietro. Passati 120 secondi di inattività, senza premere alcun tasto, il display torna automaticamente al Menu Principale.

## GENERAL DESCRIPTION

The screens described in this manual are indicative only.

Interact with the machine display via the push-button panel:

- A Return / decrease
- B Next / increase
- C Confirm
- D Cancel

To access the settings menu, press the **C** confirm touch button.

**Setting menu**

- 1 Display
- 2 Counters
- 3 Machine Settings
- 4 Maintenance
- 5 Alarms

To exit the menu, press the return button. After there has been no activity for 120 seconds, i.e. no button has been pressed, the display automatically returns to the Main Menu.

## DESCRIPTION GÉNÉRALE

Les fenêtres-vidéo décrites dans ce manuel sont purement indicatives.

Interagir avec l'écran de la machine via le panneau de boutons-poussoirs:

- A En arrière / diminution
- B En avant / augmentation
- C Confirmer
- D Annuler

Pour accéder au menu des paramètres, appuyez sur le bouton tactile de confirmation **C**.

**Menu Paramètres**

- 1 Affichage
- 2 Compteurs
- 3 Configuration machine
- 4 Maintenance
- 5 Alarmes

Pour quitter le menu, appuyez sur le bouton retour. Après 120 secondes d'inactivité, sans appuyer sur aucune touche, l'écran revient automatiquement au menu principal.

## DESCRIPCION GENERAL

Las pantallas descritas en este manual son meramente indicativas.

Interactuar con la pantalla de la máquina a través del panel de mandos:

- A Atrás/decremento
- B Adelante/incremento
- C Confirmación
- D Anulación

Para acceder al menú de ajustes, pulsar la tecla táctil de confirmación C.

**Menú de ajustes**

- 1 Pantalla
- 2 Contadores
- 3 Ajustes de la máquina
- 4 Mantenimiento
- 5 Alarmas

Para salir del menú pulsar el botón de retroceso.

Tras 120 segundos de inactividad, sin pulsar ningún botón, la pantalla vuelve automáticamente al Menú Principal.

ALLGEMEINE  
BESCHREIBUNG

Die in diesem Handbuch beschriebenen Bildschirme sind rein indikativ.

Interagieren Sie mit dem Display der Maschine über das Bedienfeld:

- A Rückwärts / Verringern
- B Vorwärts / Erhöhen
- C Bestätigen
- D Abbrechen

Um das Einstellungs Menü aufzurufen, drücken Sie die Bestätigungstaste C.

**Einstellungs Menü**

- 1 Display
- 2 Zähler
- 3 Maschineneinstellungen
- 4 Wartung
- 5 Alarme

Um das Menü zu verlassen, drücken Sie die Zurück-Taste.

Nach 120 Sekunden Inaktivität, ohne dass Sie eine Taste gedrückt haben, kehrt das Display automatisch zum Hauptmenü zurück.

## ОБЩЕЕ ОПИСАНИЕ

Страницы, описанные в данном руководстве, являются исключительно ориентировочными.

Взаимодействуйте с дисплеем машины с помощью клавиатуры:

- A Назад/уменьшение
- B Вперед/увеличение
- C Подтверждение
- D Отмена

Для входа в меню настроек нажмите сенсорную кнопку подтверждения C.

**Меню настроек**

- 1 Дисплей
- 2 Счетчики
- 3 Настройки машины
- 4 Обслуживание
- 5 Аварийные сигналы

Для выхода из меню нажмите кнопку «Назад». Через 120 секунд бездействия, если не нажимать ни одну кнопку, дисплей автоматически возвращается в главное меню.



IT

## 6.1 INIZIALIZZAZIONE

All'accensione della macchina, sul display viene visualizzato il logo Eureka per 5 secondi e la versione del Firmware installata.

## 6.2 MENU PRINCIPALE

Il Menu Principale permette di gestire il funzionamento della macchina.

È composto da icone fisse e icone variabili che permettono di capire le condizioni della macchina in tempo reale.

Premere il tasto **C** per accedere al Menu Impostazioni.

### 6.2.1 Icône fisse

Le icone fisse sono sempre visibili nel Menu Principale.

- 1 Temperatura caffè: indica lo stato di riscaldamento della macchina:
  - **W** : 90°C
  - **H** : 93°C
  - **VH** : 96°C
  - = : Macchina non a regime termicoLe sigle **W**, **H**, **VH** vengono visualizzate solo dopo che è stato raggiunto il grado di temperatura.

- 2 Tempo di erogazione: visualizza il tempo (in secondi) che trascorre dal momento in cui viene sollevata la leva di erogazione fino a quando viene chiusa e resta visibile fino all'erogazione successiva.



EN

## 6.1 INITIALISATION

When the machine is switched on, the Eureka logo appears on the display for 5 seconds as well as the installed firmware version.

## 6.2 MAIN MENU

The Main Menu allows you to manage the machine's operation.

It is composed of fixed icons and variable icons that allow you to understand the machine's different conditions in real time.

Press the **C** button to access the Settings Menu.

### 6.2.1 Fixed icons

Fixed icons always appear in the Main Menu.

- 1 Coffee temperature: indicates the machine's heating state:
  - **W** : 90°C
  - **H** : 93°C
  - **VH** : 96°C
  - = : Machine not in heating modeThe abbreviations **W**, **H**, **VH** are only displayed once the set temperature in degrees has been reached.

- 2 Dispensing time: displays the time (in seconds) that elapses from the moment the dispensing lever is raised until it is closed and remains visible until the next dispensing operation.

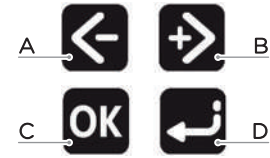

FR

## 6.1 INITIALISATION

Lors de l'allumage de la machine, le logo Eureka s'affiche sur l'écran pendant 5 secondes et la version du firmware est installée.

## 6.2 MENU PRINCIPAL

Le menu principal permet de gérer le fonctionnement de la machine.

Il est composé d'icônes fixes et d'icônes variables qui vous permettent de comprendre l'état de la machine en temps réel.

Appuyez sur la touche **C** pour accéder au menu Paramètres.

### 6.2.1 Icônes fixes

Les icônes fixes sont toujours visibles dans le menu principal.

- 1 Température du café: indique l'état de chauffage de la machine:
  - **W** : 90 °C
  - **H** : 93 °C
  - **VH** : 96 °C
  - = : machine non à régime thermiqueLes sigles **W**, **H**, **VH** ne s'affichent qu'après que le degré de température a été atteint.

- 2 Temps de distribution: affiche le temps (en secondes) qui s'écoule depuis le moment où le levier de distribution est soulevé jusqu'à ce qu'il soit fermé, et reste visible jusqu'à la distribution suivante.





ES

## 6.1 INICIALIZACIÓN

Al encender la máquina, la pantalla muestra el logotipo de Eureka durante 5 segundos y la versión de Firmware instalada.

## 6.2 MENÚ PRINCIPAL

El Menú Principal permite gestionar el funcionamiento de la máquina.

Se compone de iconos fijos e iconos variables que permiten conocer el estado de la máquina en tiempo real.

Pulsar la tecla C para acceder al Menú Ajustes.

### 6.2.1 Iconos fijos

Los iconos fijos son visibles en el menú principal.

1 Temperatura del café: indica el estado de calentamiento de la máquina:

- **W** : 90°C
- **H** : 93°C
- **VH** : 96°C

• = : Máquina no en funcionamiento térmico

Las siglas W, H, VH sólo se muestran una vez alcanzado el grado de temperatura.

2 Tiempo de erogación: muestra el tiempo (en segundos) que transcurre desde que se levanta la palanca de erogación hasta que se cierra, y permanece visible hasta la siguiente erogación.



DE

## 6.1 INITIALISIERUNG

Wenn die Maschine eingeschaltet wird, zeigt das Display 5 Sekunden lang das Eureka-Logo und die installierte Firmware-Version an.

## 6.2 HAUPTMENÜ

Über das Hauptmenü können Sie den Betrieb der Maschine steuern.

Es besteht aus festen Symbolen und variablen Symbolen, die es Ihnen ermöglichen, den Zustand der Maschine in Echtzeit zu verstehen.

Drücken Sie die Taste C, um das Menü Einstellungen aufzurufen.

### 6.2.1 Feste Symbole

Die festen Symbole sind im Hauptmenü immer sichtbar.

1 Kaffeetemperatur: zeigt den Heizstatus der Maschine an:

- **W** : 90°C
- **H** : 93°C
- **VH** : 96°C

• = : Maschine nicht auf Temperatur

Die Abkürzungen W, H, VH werden erst angezeigt, wenn der Temperaturgrad erreicht ist.

2 Abgabezeit: Zeigt die Zeit (in Sekunden) an, die vom Anheben des Abgabehebels bis zum Schließen des Hebels vergeht, und bleibt bis zum nächsten Zapfvorgang sichtbar.



RU

## 6.1 ИНИЦИАЛИЗАЦИЯ

При включении машины на дисплее появляется логотип Eureka на 5 секунд и установленная версия прошивки.

## 6.2 ГЛАВНОЕ МЕНЮ

Главное меню позволяет управлять работой машины.

Оно состоит из фиксированных и изменяемых значков, которые отображают состояние машины в режиме реального времени.

Нажмите кнопку C, чтобы войти в меню настроек.

### 6.2.1 Фиксированные значки

Фиксированные значки всегда видны в главном меню.

1 Температура кофе: указывает на состояние нагрева машины:

- **W** : 90°C
- **H** : 93°C
- **VH** : 96°C

• = : Машина не достигла нужной степени нагрева

Символы W, H, VH отображаются только после достижения заданной температуры.

2 Время подачи: отображает время (в секундах), которое проходит с момента поднятия рычага подачи до его закрытия, и остается видимым до следующей подачи.

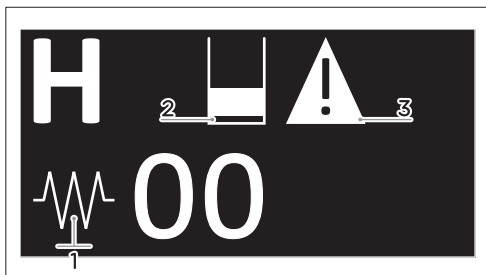

IT

### 6.2.2

#### Icone dinamiche

Le icone dinamiche vengono visualizzate sul display in base allo stato di funzionamento della macchina.

- 1 Resistenza: indica la fase di riscaldamento della macchina.
- 2 Tanica: indica la mancanza di acqua in tanica.
- 3 Allarme: indica la presenza di un errore, in particolare:
  - Pressione / Temperatura alta
  - Sensore di pressione assente o danneggiato
  - Timeout riscaldamento
  - Manutenzione
  - Timeout riempimento

### 6.2.3

#### Screensaver

In caso di inattività della macchina, viene visualizzato lo screensaver sul display.

Se la macchina ha raggiunto una temperatura impostata, viene visualizzata l'icona **W**, **H** o **VH**.

Al contrario, se la macchina non è a regime termico, viene visualizzata l'icona =.

EN

### 6.2.2

#### Dynamic icons

The dynamic icons appear on the display according to the machine's operating status.

- 1 Resistance: indicates the machine's heating mode.
- 2 Tank: indicates a lack of water in the tank.
- 3 Alarm: indicates the presence of an error, in particular:
  - High pressure / temperature
  - Pressure sensor is missing or damaged
  - Heating timeout
  - Maintenance
  - Fill timeout

### 6.2.3

#### Screensaver

In the event that the machine remains inactive, the screensaver appears on the display.

If the machine has reached a set temperature, the **W**, **H** or **VH** icon is displayed.

Conversely, if the machine is not in heating mode, the = icon is displayed.

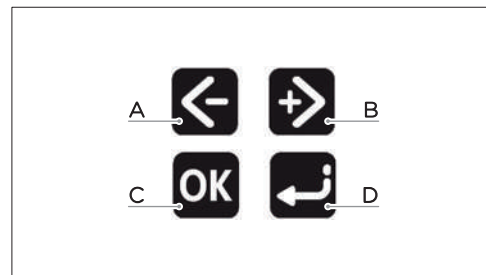

FR

### 6.2.2

#### Icônes animées

Des icônes animées s'affichent sur l'écran en fonction de l'état de fonctionnement de la machine.

- 1 Résistance: indique la phase de chauffage de la machine.
- 2 Réservoir: indique le manque d'eau dans le réservoir.
- 3 Alarme: indique la présence d'une erreur, notamment:
  - Haute pression / température
  - Capteur de pression absent ou endommagé
  - Temporisation du chauffage
  - Maintenance
  - Temporisation du remplissage

### 6.2.3

#### Écran de veille

En cas d'inactivité de la machine, cela s'affiche sur l'écran.

Si la machine a atteint une température définie, l'icône **W**, **H** ou **VH** s'affiche.

En revanche, si la machine n'est pas en régime thermique, l'icône = s'affiche.

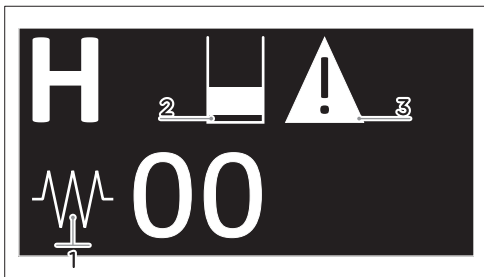

ES

### 6.2.2

#### Iconos dinámicos

En la pantalla aparecen iconos dinámicos en función del estado de funcionamiento de la máquina.

- 1 Resistencia: indica la fase de calentamiento de la máquina.
- 2 Depósito: indica la falta de agua en el depósito.
- 3 Alarma: indica la presencia de un error, en concreto:
  - Presión/Alta temperatura
  - Sensor de presión ausente o dañado
  - Timeout calentamiento
  - Mantenimiento
  - Timeout llenado

### 6.2.3

#### Protector de pantalla

Si la máquina está inactiva, el protector de pantalla aparece en la pantalla.

Si la máquina ha alcanzado una temperatura determinada, aparece el icono W, H o VH.

Por el contrario, si la máquina no está en funcionamiento térmico, aparece el icono =.

DE

### 6.2.2

#### Dynamische Symbole

Je nach Betriebszustand der Maschine werden dynamische Symbole auf dem Display angezeigt.

- 1 Heizelement: zeigt die Aufheizphase der Maschine an.
- 2 Kanister: zeigt an, dass sich kein Wasser im Kanister befindet.
- 3 Alarm: zeigt das Vorhandensein eines Fehlers an:
  - Druck / Temperatur hoch
  - Drucksensor nicht vorhanden oder beschädigt
  - Zeitüberschreitung beim Aufheizen
  - Wartung
  - Zeitüberschreitung beim Füllen

### 6.2.3

#### Bildschirmsschoner

Wenn sich die Maschine im Leerlauf befindet, wird der Bildschirmschoner auf dem Display angezeigt.

Wenn die Maschine eine bestimmte Temperatur erreicht hat, wird das Symbol W, H oder VH angezeigt.

Umgekehrt wird das Symbol = angezeigt, wenn die Maschine keine bestimmte Temperatur erreicht hat.

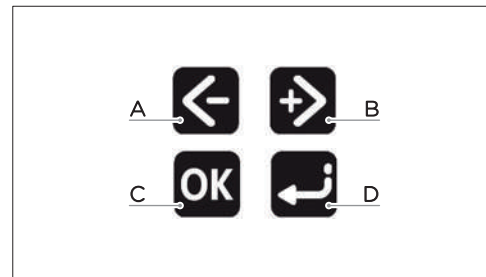

RU

### 6.2.2

#### Динамические значки

Динамические значки появляются на дисплее в зависимости от рабочего состояния машины.

- 1 Нагреватель: указывает на состояние нагрева машины.
- 2 Бачок: указывает на отсутствие воды в бачке.
- 3 Аварийный сигнал: указывает на наличие ошибки, в частности:
  - Высокое давление/температура
  - Датчик давления отсутствует или поврежден.
  - Тайм-аут нагрева
  - Обслуживание
  - Тайм-аут заполнения

### 6.2.3

#### Заставка

Если машина неактивна, на дисплее появляется заставка.

Если машина достигла заданной температуры, появится символ W, H или VH.

А если машина не достигла заданной температуры, отображается символ =.



IT

## 6.3 MENU IMPOSTAZIONI

Una volta entrati nel Menu Impostazioni, con i tasti di scorrimento **A** e **B**, è possibile accedere alle seguenti funzionalità:

- Display
- Contatori
- Impostazioni macchina
- Manutenzione
- Allarme

Selezionare un'opzione e premere il tasto **C** per accedere alle relative funzioni.

Per uscire e tornare al Menu Impostazioni premere il tasto **D**. Passati 120 secondi di inattività, senza premere alcun tasto, il display torna automaticamente al Menu Principale.

### 6.3.1 Display

Selezionare il menu Display e premere il pulsante di conferma per accedere.

Permette di impostare:

- Lingua
- Screensaver

Per uscire e tornare al Menu Impostazioni premere il tasto **D**. Passati 120 secondi di inattività, senza premere alcun tasto, il display torna automaticamente al Menu Principale.

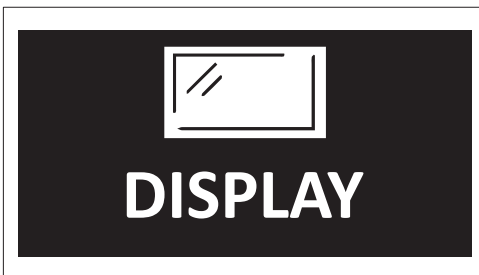

EN

## 6.3 SETTINGS MENU

Once you have entered the Settings Menu, you can use the scroll buttons **A** and **B** to access the following features:

- Display
- Counters
- Machine settings
- Maintenance
- Alarm

Select an option and press the **C** button to access its relevant functions.

To exit and return to the Settings Menu, press the **D** button. After there has been no activity for 120 seconds, i.e. no button has been pressed, the display automatically returns to the Main Menu.

### 6.3.1 Display

Select the Display menu and press the confirm button to enter.

Allows you to set:

- Language
- Screensaver

To exit and return to the Settings Menu, press the **D** button. After there has been no activity for 120 seconds, i.e. no button has been pressed, the display automatically returns to the Main Menu.

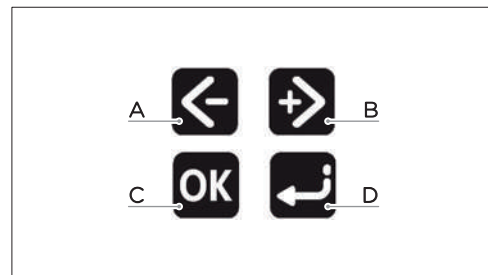

FR

## 6.3 MENU PARAMÈTRES

Une fois dans le menu Paramètres, avec les touches de défilement **A** et **B**, vous pouvez accéder aux fonctionnalités suivantes:

- Écran
- Compteurs
- Configurations de la machine
- Maintenance
- Alarme

Sélectionnez une option et appuyez sur la touche **C** pour accéder aux fonctions correspondantes.

Pour quitter et revenir au menu Paramètres, appuyez sur la touche **D**. Après 120 secondes d'inactivité, sans appuyer sur aucune touche, l'écran revient automatiquement au menu principal.

### 6.3.1 Écran

Sélectionnez le menu Écran et appuyez sur le bouton de confirmation pour y accéder.

Permet de définir:

- Langue
- Écran de veille

Pour quitter et revenir au menu Paramètres, appuyez sur la touche **D**. Après 120 secondes d'inactivité, sans appuyer sur aucune touche, l'écran revient automatiquement au menu principal.



ES

### 6.3 MENÚ DE AJUSTES

Una vez en el Menú Ajustes, con las teclas de desplazamiento **A** e **B**, se puede acceder a las siguientes funciones:

- Pantalla
- Contadores
- Ajustes de la máquina
- Mantenimiento
- Alarmas

Seleccionar una opción y pulsar la tecla **C** para acceder a sus funciones.

Para salir y volver al menú Ajustes, pulsar la tecla **D**. Tras 120 segundos de inactividad, sin pulsar ningún botón, la pantalla vuelve automáticamente al Menú Principal.

#### 6.3.1 Pant

Seleccionar el menú Pantalla y pulsar el botón de confirmación para entrar.

Permite ajustar:

- Idioma
- Protector de pantalla

Para salir y volver al menú Ajustes, pulsar la tecla **D**. Tras 120 segundos de inactividad, sin pulsar ningún botón, la pantalla vuelve automáticamente al Menú Principal.

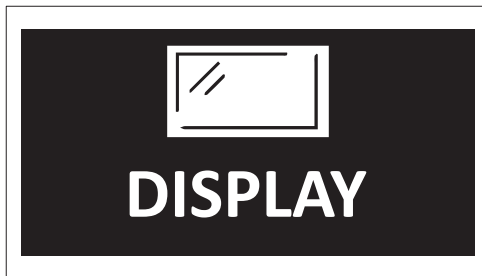

DE

### 6.3 EINSTELLUNGSMENÜ

Wenn Sie sich im Einstellungsmenü befinden, können Sie mit den Pfeiltasten **A** und **B** auf die folgenden Funktionen zugreifen:

- Display
- Zähler
- Einstellungen der Maschine
- Wartung
- Alarm

Wählen Sie eine Option und drücken Sie die Taste **C**, um die entsprechenden Funktionen aufzurufen.

Um das Menü zu verlassen und zum Einstellungsmenü zurückzukehren, drücken Sie die Taste **D**. Nach 120 Sekunden Inaktivität, ohne dass Sie eine Taste gedrückt haben, kehrt das Display automatisch zum Hauptmenü zurück.

#### 6.3.1 Display

Wählen Sie das Menü Display und drücken Sie zum Aufrufen die Enter-Taste.

Ermöglicht Ihnen die Einstellung:

- Sprache
- Bildschirmschoner

Um das Menü zu verlassen und zum Einstellungsmenü zurückzukehren, drücken Sie die Taste **D**. Nach 120 Sekunden Inaktivität, ohne dass Sie eine Taste gedrückt haben, kehrt das Display automatisch zum Hauptmenü zurück.

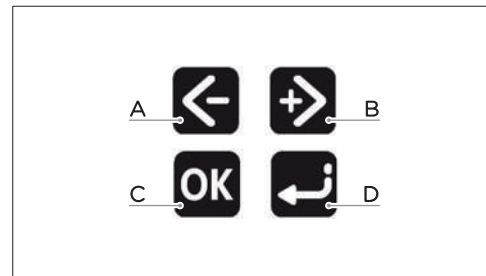

RU

### 6.3 МЕНЮ НАСТРОЕК

После входа в меню настроек с помощью кнопок прокрутки **A** и **B** можно получить доступ к следующим пунктам:

- Дисплей
- Счетчики
- Настройки машины
- Обслуживание
- Аварийный сигнал

Выберите пункт и нажмите клавишу **C**, чтобы получить доступ к соответствующим функциям.

Чтобы выйти и вернуться в меню настроек, нажмите кнопку **D**. Через 120 секунд бездействия, если не нажимать ни одну кнопку, дисплей автоматически возвращается в главное меню.

#### 6.3.1 Дисплей

Выберите меню «Дисплей» и нажмите кнопку подтверждения для входа.

Меню позволяет установить:

- Язык
- Заставку

Чтобы выйти и вернуться в меню настроек, нажмите кнопку **D**. Через 120 секунд бездействия, если не нажимать ни одну кнопку, дисплей автоматически возвращается в главное меню.



IT

### Lingua

Permette di impostare la lingua del display fra quelle disponibili:

- Inglese
- Tedesco
- Francese
- Spagnolo
- Italiano

### Screensaver

Permette di impostare il numero di secondi di inattività prima che compaia lo screensaver.

Con i tasti di incremento e decremento **A** e **B**, impostare il tempo per un massimo di 60 secondi.

Ogni pressione equivale a una variazione di 1 secondo.

Il valore di default è 15 secondi.



EN

### Language

Allows you to set the display language from among those available:

- English
- Deutsch
- French
- Spanish
- Italian

### Screensaver

Allows you to set for how many seconds the machine has to remain inactive before the screensaver appears.

Use the increase and decrease buttons **A** and **B** to set the time with a maximum of 60 seconds.

Each press is equivalent to a change of 1 second.

The default value is 15 seconds.

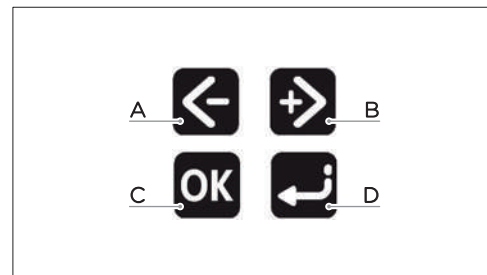

FR

### Langue

Permet de définir la langue de l'écran parmi celles disponibles:

- Anglais
- Allemand
- Français
- Espagnol
- Italien

### Écran de veille

Cela permet de régler le nombre de secondes d'inactivité avant que l'écran de veille n'apparaisse.

Avec les touches d'augmentation et de diminution **A** et **B**, définissez le temps pour un maximum de 60 secondes.

Chaque pression équivaut à une variation de 1 seconde.

La valeur par défaut est 15 secondes.



ES

### Idioma

Permite ajustar el idioma de la pantalla entre los disponibles:

- Inglés
- Alemán
- Francés
- Español
- Italiano

### Protector de pantalla

Permite establecer el número de segundos de inactividad antes de que aparezca el protector de pantalla.

Con las teclas de incremento y decremento **A** y **B**, ajustar el tiempo por un máximo de 60 segundos.

Cada pulsación equivale a una variación de 1 segundo.

El valor predeterminado es de 15 segundos.



DE

### Sprache

Ermöglicht die Einstellung einer der verfügbaren Display-Sprachen:

- Englisch
- Deutsch
- Französisch
- Spanisch
- Italienisch

### Bildschirmschoner

Ermöglicht es Ihnen, die Anzahl der Sekunden der Inaktivität einzustellen, bevor der Bildschirmschoner erscheint.

Mit den Tasten A und B können Sie die Zeit bis zu 60 Sekunden einstellen.

Jeder Druck entspricht einer Änderung von 1 Sekunde.

Der Standardwert ist 15 Sekunden.

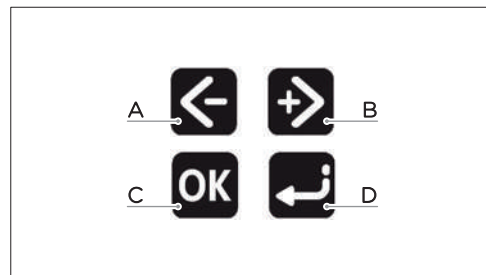

RU

### Язык

Позволяет установить один из имеющихся языков для отображения:

- Английский
- Немецкий
- Французский
- Испанский
- Итальянский

### Заставка

Позволяет установить количество секунд бездействия до появления заставки.

С помощью кнопок увеличения и уменьшения **A** и **B** установите требуемое время, максимум 60 секунд.

Каждое нажатие эквивалентно изменению на 1 секунду.

Настройка по умолчанию: 15 с.

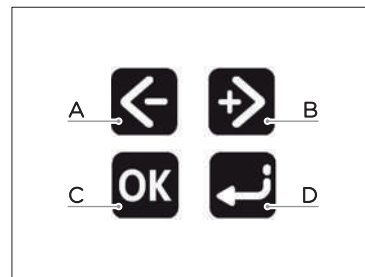
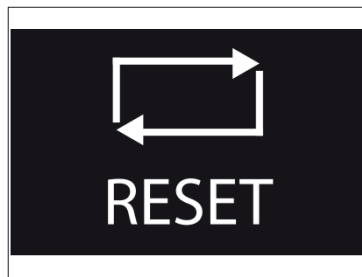
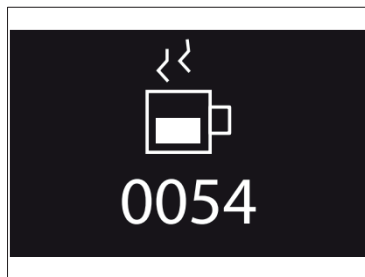

IT

### 6.3.3

#### Contatori

Selezionare il menu Contatori e premere il tasto di conferma **C** per accedere.

Permette di:

- Visualizzare il conteggio delle bevande erogate;
- Azzerare il conteggio.

Per uscire e tornare al Menu Impostazioni premere il tasto **D**. Passati 120 secondi di inattività, senza premere alcun tasto, il display torna automaticamente al Menu Principale.

#### Contatore bevande erogate

Permette di visualizzare le bevande erogate dall'ultimo reset effettuato e dopo l'accensione.

#### Reset bevande erogate

Permette di azzerare il conteggio delle bevande erogate.

EN

### 6.3.3

#### Counters

Select the Counters menu and press the confirm button **C** to enter.

Allows you to:

- View the count of drinks dispensed
- Reset the count

To exit and return to the Settings Menu, press the **D** button. After there has been no activity for 120 seconds, i.e. no button has been pressed, the display automatically returns to the Main Menu.

#### Dispensed beverage counter

Allows you to view the drinks dispensed since the last reset and after turning on.

#### Reset dispensed beverages

Allows you to reset the count of drinks dispensed.

FR

### 6.3.3

#### Compteurs

Sélectionnez le menu Compteurs et appuyez sur la touche de confirmation **C** pour y accéder.

Il permet de:

- Voir le nombre de boissons distribuées
- Réinitialiser le décompte

Pour quitter et revenir au menu Paramètres, appuyez sur la touche **D**. Après 120 secondes d'inactivité, sans appuyer sur aucune touche, l'écran revient automatiquement au menu principal.

#### Compteur boissons distribuées

Il permet de visualiser les boissons distribuées depuis la dernière réinitialisation effectuée et après l'allumage.

#### Remise à zéro boissons distribuées

Permet de réinitialiser le décompte des boissons distribuées.

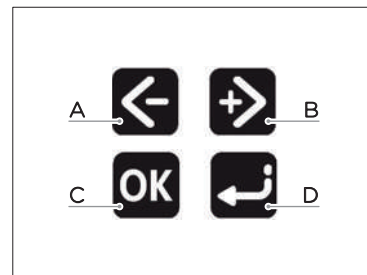
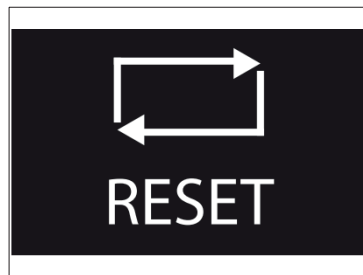

ES

### 6.3.3

#### Contadores

Seleccionar el menú Contadores y pulsar la tecla de confirmación C para entrar.

Permite:

- Visualizar el recuento de bebidas erogadas;
- Poner a cero el recuento.

Para salir y volver al menú Ajustes, pulsar la tecla D. Tras 120 segundos de inactividad, sin pulsar ningún botón, la pantalla vuelve automáticamente al Menú Principal.

#### Contador de bebidas erogadas

Permitir visualizar las bebidas erogadas desde el último restablecimiento efectuado después del encendido

#### Restablecimiento de bebidas erogadas

Permitir poner a cero el recuento de las bebidas erogadas.

DE

### 6.3.3

#### Zähler

Wählen Sie das Menü Zähler und drücken Sie die Eingabetaste C, um darauf zuzugreifen.

Es ermöglicht Ihnen Folgendes:

- die Anzahl der ausgegebenen Getränke anzeigen;
- den Zählerstand zurücksetzen.

Um das Menü zu verlassen und zum Einstellungs-menü zurückzukehren, drücken Sie die Taste D. Nach 120 Sekunden Inaktivität, ohne dass Sie eine Taste gedrückt haben, kehrt das Display automatisch zum Hauptmenü zurück.

#### Zähler für ausgegebene Getränke

Zeigt die ausgegebenen Getränke seit dem letzten Zurücksetzen und nach dem Einschalten an

#### Ausgeschenkte Getränke zurücksetzen

Ermöglicht es Ihnen, den Zähler der ausgegebenen Getränke auf Null zurückzusetzen.

RU

### 6.3.3

#### Счетчики

Выберите меню «Счетчики» и нажмите кнопку подтверждения C для входа.

Меню позволяет:

- Просмотреть количество приготовленных напитков;
- Сбросить счетчик.

Чтобы выйти и вернуться в меню настроек, нажмите кнопку D. Через 120 секунд бездействия, если не нажимать ни одну кнопку, дисплей автоматически возвращается в главное меню.

#### Счетчик приготовленных напитков

Позволяет просматривать количество напитков, приготовленных с момента последнего сброса и после включения.

#### Сброс приготовленных напитков

Позволяет обнулить количество приготовленных напитков.

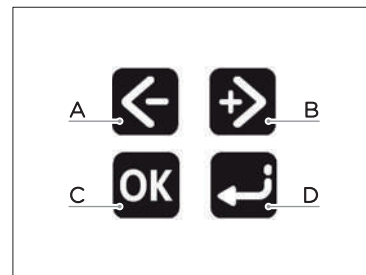
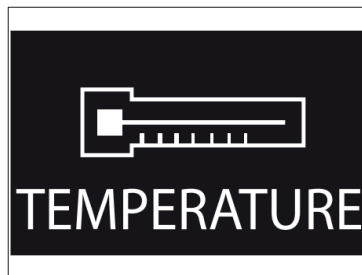

IT

#### 6.3.4

##### Impostazioni Macchina

Selezionare il menu Impostazioni Macchina e premere il tasto di conferma **C** per accedere.

Permette di impostare:

- Data e ora
- Temperatura caffè
- Programmazione settimanale
- Decalcificazione
- Attacco diretto
- Tanica

Per uscire e tornare al Menu Impostazioni premere il tasto **D**. Passati 120 secondi di inattività, senza premere alcun tasto, il display torna automaticamente al Menu Principale.

##### Data e ora

Permette di impostare la data e l'ora sul display.

##### Temperatura caffè

Permette di scegliere la temperatura in caldaia, agendo con le frecce di scorrimento **A** e **B**:

- **W** : 90°C
- **H** : 93°C
- **VH** : 96°C

Dopo la selezione, premere il tasto **C** di conferma.

EN

#### 6.3.4

##### Machine Settings

Select the Machine Setting menu and press the confirm button **C** to enter.

Allows you to set:

- Date and time
- Coffee temperature
- Weekly programming
- Descaling
- Direct connection
- Tank

To exit and return to the Settings Menu, press the **D** button. After there has been no activity for 120 seconds, i.e. no button has been pressed, the display automatically returns to the Main Menu.

##### Date and hour

Allows you to set the date and time on the display.

##### Coffee temperature

Allows you to select the heater's temperature by using the sliding arrows **A** and **B**:

- **W** : 90°C
- **H** : 93°C
- **VH** : 96°C

Once you have made your selection, press the confirmation button **C**.

FR

#### 6.3.4

##### Configuration Machine

Sélectionnez le menu de Configuration Machine et appuyez sur la touche de confirmation **C** pour y accéder. Permet de définir:

- Date et heure
- Température du café
- Programmation hebdomadaire
- Détartrage
- Attache directe
- Réservoir

Pour quitter et revenir au menu Paramètres, appuyez sur la touche **D**. Après 120 secondes d'inactivité, sans appuyer sur aucune touche, l'écran revient automatiquement au menu principal.

##### Date et heure

Permet de régler la date et l'heure affichées à l'écran.

##### Température du café

Cela permet de choisir la température dans la chaudière, en utilisant les flèches de défilement **A** et **B**:

- **W** : 90°C
- **H** : 93°C
- **VH** : 96°C

Après la sélection, appuyez sur la touche **C** de confirmation.

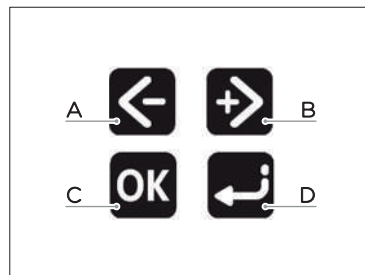
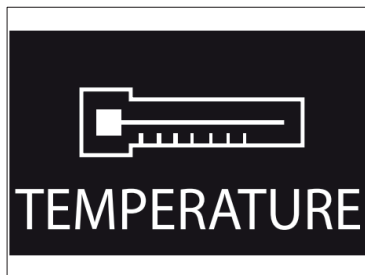

ES

### 6.3.4

#### Ajustes de la máquina

Seleccionar el menú Ajustes de la máquina y pulsar la tecla de confirmación **C** para entrar.

Permite ajustar:

- Fecha y hora
- Temperatura del café
- Programación semanal
- Descalcificación
- Conexión directa
- Depósito

Para salir y volver al menú Ajustes, pulsar la tecla **D**. Tras 120 segundos de inactividad, sin pulsar ningún botón, la pantalla vuelve automáticamente al Menú Principal.

#### Fecha y hora

Permite ajustar la fecha y la hora en la pantalla.

#### Temperatura del café

Permite elegir la temperatura en la caldera, accionando las flechas de desplazamiento **A** y **B**:

- **W** : 90°C
- **H** : 93°C
- **VH** : 96°C

Tras la selección, pulsar la tecla C para confirmar.

DE

### 6.3.4

#### Automaten-Einstellungen

Wählen Sie das Menü Automateinstellungen und drücken Sie die Eingabetaste **C**, um darauf zuzugreifen.

Ermöglicht Ihnen die Einstellung:

- Datum und Uhrzeit
- Kaffeetemperatur
- Wöchentliche Programmierung
- Entkalkung
- Direkter Anschluss
- Kanister

Um das Menü zu verlassen und zum Einstellungsmenü zurückzukehren, drücken Sie die Taste **D**. Nach 120 Sekunden Inaktivität, ohne dass Sie eine Taste gedrückt haben, kehrt das Display automatisch zum Hauptmenü zurück.

#### Datum und Uhrzeit

Ermöglicht die Einstellung von Datum und Uhrzeit auf dem Display.

#### Kaffeetemperatur

Hier können Sie die Temperatur im Heizkessel einstellen, indem Sie die Pfeiltasten **A** und **B** verwenden:

- **W** : 90°C
- **H** : 93°C
- **VH** : 96°C

Drücken Sie nach der Auswahl die Taste **C** zur Bestätigung.

RU

### 6.3.4

#### Настройки машины

Выберите меню «Настройки машины» и нажмите кнопку подтверждения **C** для входа.

Меню позволяет установить:

- Дата и время
- Температура кофе
- Ежедневное программирование
- Удаление накипи
- Непосредственное подключение
- Бачок

Чтобы выйти и вернуться в меню настроек, нажмите кнопку **D**. Через 120 секунд бездействия, если не нажимать ни одну кнопку, дисплей автоматически возвращается в главное меню.

#### Дата и время

Позволяет установить дату и время на дисплее.

#### Температура кофе

Позволяет выбирать температуру в бойлере, используя стрелки прокрутки **A** и **B**:

- **W** : 90°C
- **H** : 93°C
- **VH** : 96°C

После выбора нажмите кнопку **C** для подтверждения.



IT

### Programmazione settimanale

Permette di impostare l'accensione e lo spegnimento automatico della macchina per ogni giorno della settimana.

- 1 Orario accensione
- 2 Orario spegnimento
- 3 Giorno della settimana

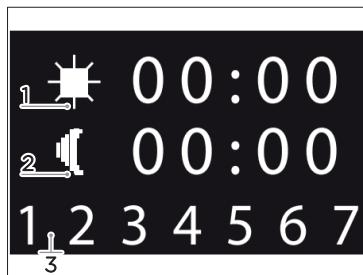

EN

### Week programming

Allows you to set the machine to automatically turn on and off for each day of the week.

- 1 On time
- 2 Off time
- 3 Day of the week



FR

### Programmation hebdomadaire

Permet de régler l'allumage et l'extinction automatique de la machine pour chaque jour de la semaine.

- 1 Horaire d'allumage
- 2 Horaire d'extinction
- 3 Jour de la semaine

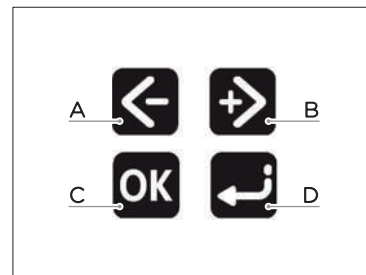

### Decalcificazione

Permette di avviare il ciclo di decalcificazione.

Per maggiori informazioni vedere il paragrafo specifico nel capitolo di pulizia.

### Descaling

Allows you to start the descaling cycle.

For more information, see the specific paragraph in the cleaning chapter.

### Détartrage

Permet de démarrer le cycle de détartrage.

Pour plus d'informations, consultez la section correspondante du chapitre sur le nettoyage.

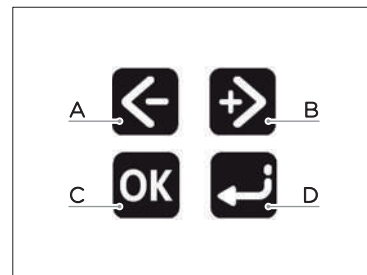
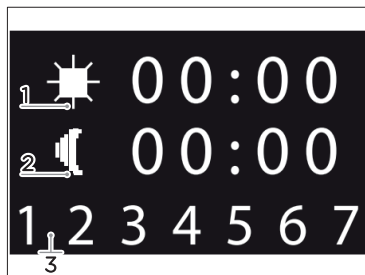

ES

### Programación semanal

Permite programar el encendido y apagado automático de la máquina para cada día de la semana.

- 1 Hora de encendido
- 2 Hora de apagado
- 3 Día de la semana

### Descalcificación

Permite iniciar el ciclo de descalcificación

Para más información, consultar el apartado específico en el capítulo de limpieza.

DE

### Wöchentliche Programmierung

Ermöglicht es Ihnen, das automatische Ein- und Ausschalten des Geräts für jeden Wochentag einzustellen.

- 1 Einschaltzeit
- 2 Ausschaltzeit
- 3 Tag der Woche

### Entkalkung

Ermöglicht es Ihnen, den Entkalkungszyklus zu starten.

Weitere Informationen finden Sie im entsprechenden Abschnitt im Kapitel Reinigung.

RU

### Еженедельное программирование

Позволяет настроить автоматическое включение и выключение машины для каждого дня недели.

- 1 Время включения
- 2 Время выключения
- 3 День недели

### Удаление накипи

Позволяет запустить цикл удаления накипи.

Дополнительную информацию см. в соответствующем разделе главы «Очистка».



IT

### Attacco diretto / Tanica

Permette di scegliere il tipo di alimentazione idrica della macchina:

- Attacco diretto alla rete idrica;
- Tanica.

### Stand by (Risparmio Energetico)

Permette di abilitare o disabilitare (ON / OFF) la funzione di Stand by della macchina.

Se abilitata (ON), con i tasti di incremento e decremento **A** e **B**, impostare il tempo di inattività della macchina prima che vada in modalità Stand by.

Successivamente, selezionare la pressione della caldaia quando la macchina è in Standby:

- 0,1 bar
- 0,5 bar
- 0,8 bar

Per uscire dalla modalità Stand by, premere un tasto o eseguire un'operazione qualsiasi.



EN

### Mains connection / Tank

Allows you to select the water supply type for the machine:

- Direct connection to the water mains;
- Tank.

### Standby (Energy saving)

Enables or disables (ON / OFF) the machine's Standby function.

If enabled (ON), use the increase and decrease buttons **A** and **B** to set the amount of time the machine remains inactive before it goes into Standby mode.

Next, select the heater pressure for when the machine is in Standby mode:

- 0,1 bar
- 0,5 bar
- 0,8 bar

To exit Standby mode, press any button or perform any operation.

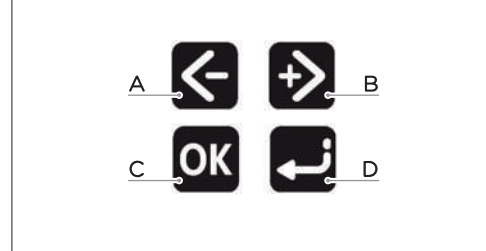

FR

### Attaque directe / Réservoir

Cela permet de choisir le type d'alimentation en eau de la machine:

- Raccordement direct au réseau d'eau ;
- Réservoir.

### Veille (Économie d'énergie)

Cela permet d'activer ou de désactiver (ON / OFF) la fonction de veille de la machine.

Si elle est activée (ON), avec les touches d'augmentation et de diminution **A** et **B**, réglez le temps d'arrêt de la machine avant qu'elle ne passe en mode Veille.

Ensuite, sélectionnez la pression de la chaudière lorsque la machine est en veille:

- 0,1 bar
- 0,5 bar
- 0,8 bar

Pour quitter le mode Veille, appuyez sur une touche ou effectuez n'importe quelle opération.



ES

### Conexión directa/depósito

Permite elegir el tipo de alimentación hídrica de la máquina:

- Conexión directa a la red hídrica;
- Depósito.

### Stand by (Ahorro energético)

Permite activar o desactivar (ON/OFF) la función stand-by de la máquina.

Si está activada (ON), con las teclas de incremento y decremento **A** y **B**, ajustar el tiempo de inactividad de la máquina antes de que pase al modo Stand-by.

A continuación, seleccionar la presión de la caldera cuando la máquina está en Standby:

- 0,1 bar
- 0,5 bar
- 0,8 bar

Para salir del modo Stand-by, pulsar una tecla o realizar cualquier operación.



DE

### Direkter Anschluss / Kanister

Hier können Sie die Art der Wasserversorgung für die Maschine auswählen:

- Direkter Anschluss an die Wasserleitung;
- Kanister.

### Stand-by (Energiesparen)

Aktiviert oder deaktiviert (ON / OFF) die Stand-by-Funktion der Maschine.

Wenn diese Funktion aktiviert ist (ON), stellen Sie mit den Tasten **A** und **B** die Zeit ein, welche die Maschine im Leerlauf verbringt, bevor es in den Standby-Modus wechselt.

Als nächstes wählen Sie den Kesseldruck, wenn sich die Maschine im Standby-Modus befindet:

- 0,1 bar
- 0,5 bar
- 0,8 bar

Um den Standby-Modus zu verlassen, drücken Sie eine Taste oder führen eine beliebige Operation aus.

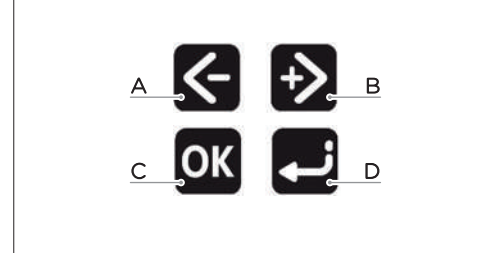

RU

### Прямое подключение/бачок

Позволяет выбрать тип подачи воды для машины:

- Прямое подключение к водопроводу;
- Бачок.

### Режим ожидания(энергосбережение)

Позволяет включать или отключать (ON / OFF) функцию режима ожидания прибора.

Если включено (ON), с помощью кнопок увеличения и уменьшения **A** и **B** установите время бездействия машины, прежде чем она перейдет в режим ожидания.

Далее выберите давление в бойлере, когда машина находится в режиме ожидания:

- 0,1 bar
- 0,5 bar
- 0,8 bar

Чтобы выйти из режима ожидания, нажмите кнопку или выполните любую операцию.



IT

## 6.4 MENU MANUTENZIONE

Permette di impostare il numero di cicli di erogazione prima che sul display venga visualizzato il relativo allarme di manutenzione.

Con i tasti **A** e **B**, impostare il numero di cicli fino a un massimo di 2500.

Il valore impostato di default è 10000 cicli e ogni pressione equivale a una variazione di 1000 cicli.

Per uscire e tornare al Menu Impostazioni premere il tasto **D**. Passati 120 secondi di inattività, senza premere alcun tasto, il display torna automaticamente al Menu Principale.

## 6.5 ALLARMI

Permette di visualizzare i dettagli degli allarmi attivi sulla macchina, in particolare:

- Pressione / Temperatura alta
- Sensore di pressione assente o danneggiato
- Timeout riscaldamento
- Manutenzione
- Timeout riempimento

La presenza di un eventuale allarme viene segnalata sul Menu Principale con la relativa icona.

Per uscire e tornare al Menu Impostazioni premere il tasto **D**. Passati 120 secondi di inattività, senza premere alcun tasto, il display torna automaticamente al Menu Principale.



EN

## 6.4 MAINTENANCE MENU

Allows you to set the number of delivery cycles before the appropriate maintenance alarm appears on the display.

Use the **A** and **B** buttons to set the number of cycles up to a maximum of 2500.

The default value is 10000 cycles, and one press of the button is equivalent to a change of 1000 cycles.

To exit and return to the Settings Menu, press the **D** button. After there has been no activity for 120 seconds, i.e. no button has been pressed, the display automatically returns to the Main Menu.

## 6.5 ALARMS

Allows you to view the details of the machine's active alarms, in particular:

- High pressure/temperature
- Pressure sensor is missing or damaged
- Heating timeout
- Maintenance
- Fill timeout

The presence of an alarm is indicated on the Main Menu by its respective icon.

To exit and return to the Settings Menu, press the **D** button. After there has been no activity for 120 seconds, i.e. no button has been pressed, the display automatically returns to the Main Menu.

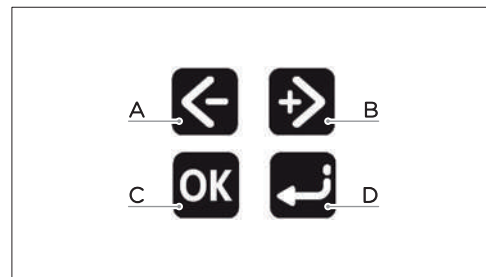

FR

## 6.4 MENU MAINTENANCE

Cela permet de régler le nombre de cycles de distribution avant l'affichage de l'alarme de maintenance correspondante.

Avec les touches **A** et **B**, réglez le nombre de cycles jusqu'à un maximum de 2500.

La valeur par défaut est 10 000 cycles et chaque pression équivaut à une variation de 1000 cycles.

Pour quitter et revenir au menu Paramètres, appuyez sur la touche **D**. Après 120 secondes d'inactivité, sans appuyer sur aucune touche, l'écran revient automatiquement au menu principal.

## 6.5 ALARMES

Cela permet de visualiser les détails des alarmes actives sur la machine, en particulier:

- Haute pression / température
- Capteur de pression absent ou endommagé
- Temporisation du chauffage
- Maintenance
- Temporisation du remplissage

La présence d'une éventuelle alarme est signalée dans le menu principal avec l'icône correspondante.

Pour quitter et revenir au menu Paramètres, appuyez sur la touche **D**. Après 120 secondes d'inactivité, sans appuyer sur aucune touche, l'écran revient automatiquement au menu principal.



ES

## 6.4 MENÚ DE MANTENIMIENTO

Permite establecer el número de ciclos de erogación antes de que aparezca en la pantalla la alarma de mantenimiento correspondiente.

Con las teclas **A** y **B**, establecer el número de ciclos hasta un máximo de 25000.

El valor predeterminado es de 1000 ciclos y cada pulsación equivale a una variación de 100 ciclos.

Para salir y volver al menú Ajustes, pulsar la tecla **D**. Tras 120 segundos de inactividad, sin pulsar ningún botón, la pantalla vuelve automáticamente al Menú Principal.

## 6.5 ALARMAS

Permite visualizar los detalles de las alarmas activas en la máquina, en concreto:

- Presión/Alta temperatura
- Sensor de presión ausente o dañado
- Timeout calentamiento
- Mantenimiento
- Timeout llenado

La presencia de una alarma se indica en el menú principal con el icono correspondiente.

Para salir y volver al menú Ajustes, pulsar la tecla **D**. Tras 120 segundos de inactividad, sin pulsar ningún botón, la pantalla vuelve automáticamente al Menú Principal.



DE

## 6.4 WARTUNGSMENÜ

Damit können Sie die Anzahl der Abgabezyklen einstellen, bevor das Display den entsprechenden Wartungsalarm anzeigt.

Mit den Tasten **A** und **B** können Sie die Anzahl der Zyklen bis zu einem Maximum von 25000 einstellen.

Die Standardeinstellung ist 1000 Zyklen und jeder Druck entspricht einem Wechsel von 100 Zyklen.

Um das Menü zu verlassen und zum Einstellungsmenü zurückzukehren, drücken Sie die Taste **D**. Nach 120 Sekunden Inaktivität, ohne dass Sie eine Taste gedrückt haben, kehrt das Display automatisch zum Hauptmenü zurück.

## 6.5 ALARME

Ermöglicht Ihnen die Anzeige von Details zu aktiven Alarmen auf der Maschine, insbesondere:

- Druck / Temperatur hoch
- Drucksensor nicht vorhanden oder beschädigt
- Zeitüberschreitung beim Aufheizen
- Wartung
- Zeitüberschreitung beim Füllen

Das Vorhandensein eines Alarms wird im Hauptmenü mit dem entsprechenden Symbol angezeigt.

Um das Menü zu verlassen und zum Einstellungsmenü zurückzukehren, drücken Sie die Taste **D**. Nach 120 Sekunden Inaktivität, ohne dass Sie eine Taste gedrückt haben, kehrt das Display automatisch zum Hauptmenü zurück.

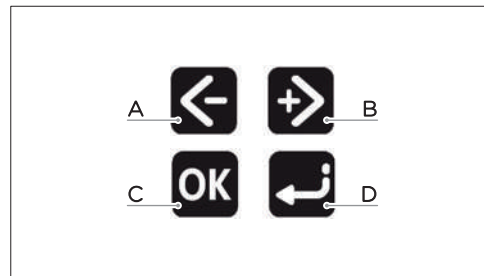

RU

## 6.4 МЕНЮ ОБСЛУЖИВАНИЯ

Позволяет установить количество циклов подачи, прежде чем на дисплее появится соответствующий сигнал о необходимости обслуживания.

Кнопками **A** и **B** установите количество циклов, максимум 2 500.

Установленное значение по умолчанию составляет 10 000 циклов, и каждое нажатие эквивалентно изменению на 1 000 циклов.

Чтобы выйти и вернуться в меню настроек, нажмите кнопку **D**. Через 120 секунд бездействия, если не нажимать ни одну кнопку, дисплей автоматически возвращается в главное меню.

## 6.5 АВАРИЙНЫЕ СИГНАЛЫ

Позволяет просматривать подробную информацию об активных аварийных сигналах на машине, в частности:

- Высокое давление/температура
- Датчик давления отсутствует или поврежден.
- Тайм-аут нагрева
- Обслуживание
- Тайм-аут заполнения

Наличие любого аварийного сигнала отображается в главном меню соответствующим значком.

Чтобы выйти и вернуться в меню настроек, нажмите кнопку **D**. Через 120 секунд бездействия, если не нажимать ни одну кнопку, дисплей автоматически возвращается в главное меню.

# 7 PULIZIA / CLEANING / NETTOYAGE / LIMPIEZA / REINIGUNG / ОЧИСТКА

IT



Esclusa la pulizia del gruppo erogatore (evidenziato sulla tabella che segue), qualsiasi tipo di pulizia deve essere eseguita a stato energetico zero (spina disinserita dalla rete) e con le parti calde a temperatura ambiente.

**È vietato pulire l'apparecchio con getti d'acqua o immergendolo in acqua.**

**Non utilizzare mai nessun tipo di solvente, prodotti a base di cloro e/o prodotti abrasivi.**

ES



A excepción de la limpieza del grupo de erogación (resaltada en la tabla siguiente), cualquier limpieza debe realizarse en estado de energía cero (enchufe desconectado de la red eléctrica) y con las partes calientes a temperatura ambiente.

**Está prohibido limpiar el aparato con chorros de agua o sumergiéndolo en agua.**

**No utilizar nunca ningún tipo de disolvente, productos a base de cloro y/o productos abrasivos.**

EN



Excluding the cleaning of the dispensing unit (highlighted in the table below), any type of cleaning must be carried out at zero energy condition (plug disconnected from the mains) and with the hot parts at room temperature.

**Avoid to clean the machine using water jets or standing it in water.**

**Never not use solvents, chlorine-based products and/or abrasives.**

DE



Mit Ausnahme der Reinigung der Spendereinheit (in der nachstehenden Tabelle hervorgehoben) muss jede Reinigung im energielosen Zustand (Stecker vom Netz getrennt) und bei Raumtemperatur der heißen Teile durchgeführt werden.

**Es ist verboten, das Gerät mit einem Wasserstrahl zu reinigen oder durch Eintauchen in Wasser zu reinigen.**

**Verwenden Sie niemals Lösungsmittel, Produkte auf Chlorbasis und/oder Scheuermittel jeglicher Art.**

FR



À l'exception du nettoyage du groupe café (mis en évidence dans le tableau ci-dessous), tout type de nettoyage doit être effectué à l'état d'énergie zéro (fiche débranchée du secteur) et avec les parties chaudes à température ambiante.

**Il est interdit de nettoyer l'appareil avec un jet d'eau ou en le plongeant dans l'eau.**

**Ne jamais utiliser aucun type de solvants, de produits à base de chlore et/ou de produits abrasifs.**

RU



За исключением очистки узла подачи (выделено в таблице ниже), любой тип очистки должен выполняться в выключенном состоянии (вилка отключена от сети) и при комнатной температуре нагреваемых частей.

**Запрещается очищать прибор струями воды или погрузив его в воду.**

**Никогда не используйте растворители, продукты на основе хлора и/или абразивные материалы.**

Elemento da pulire / Item to be cleaned / Éléments à nettoyer / Elemento a limpiar / Zu reinigendes Element / Компонент, подлежащий очистке	Dopo l'uso / After use / Après l'utilisation / Después del uso / Nach dem gebrauch / После использования	Giornaliera / Daily / Journalière / Diario / Täglich / Ежедневно	Settimanale / Weekly / Hebdomadaire / Semanal / Wöchentlich / Еженедельник
Lancia vapore / Steam wand / Buse vapeur / Lanza de vapor / Dampfdüse / Насадка выпуска пара	✓	✓	
Filtro e portafiltro / Filter and filter holder / Filtre et porte-filtre / Filtro y portafiltro / Filter und Filterhalter / Фильтр и держатель фильтра	✓	✓	
Carrozzeria macchina / Body machine / Carrosserie de la machine / Carrocería de la máquina / Karosserie der Maschine / Корпус машины		✓	
Griglia portatazze / Cup grid / Grille porte-tasses / Rejilla apoyatazas / Tassenabstellgitter / Решетка для чашек		✓	
Vaschetta di raccolta liquidi / Water collection tray / Bac de récupération des liquides / Bandeja de recogida de líquidos / Auffangschale für Flüssigkeiten / Поддон для сбора жидкости		✓	
Tanica acqua / Water tank / Réservoir d'eau / Depósito de agua / Wasserkanister / Бачок для воды			✓
Doccia gruppo erogatore / Dispensing group diffuser / Buse de groupe café / Ducha del grupo de erogación / Dusche der Abgabereinheit / Рассеиватель узла подачи		✓	
Guarnizione gruppo erogatore / Dispensing group gasket / Joint de groupe café / Guarnición del grupo de erogación / Dichtung der Abgabereinheit / Уплотнение узла подачи		✓	
Gruppo erogatore / Dispensing group / Groupe café / Grupo de erogación / Abgabereinheit / Узел подачи			✓

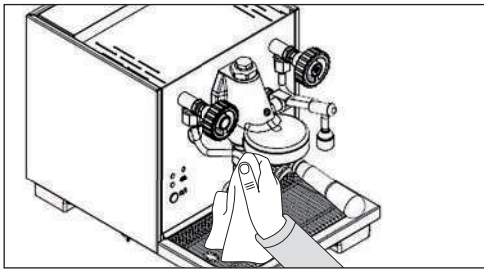

IT

### 7.1 PULIZIA LANCIA VAPORE

Spurgare la lancia vapore da eventuali residui e pulirla con un panno inumidito con acqua calda e/o detergente neutro.

Se alcuni ugelli rimangono otturati dopo lo spurgo, utilizzare una clip fermacarte per sturarli.

### 7.2 PULIZIA FILTRI E PORTAFILTRO

- Rimuovere il filtro dal portafiltro, eventualmente aiutandosi con un attrezzo.
- Inserire la dose raccomandata dal fabbricante del detergente specifico in polvere in un contenitore con acqua calda;
- Immergere filtri e portafiltro (attenzione a non immergere anche il manico) nel contenitore;
- Aspettare 30 minuti;
- Risciacquare abbondantemente con acqua corrente; all'occorrenza pulire il filtro con un spazzolino.
- Inserire nuovamente il filtro nel portafiltro.

### 7.3 PULIZIA CARROZZERIA

Per pulire tutte le carrozzerie esterne utilizzare un panno morbido inumidito con acqua calda.

Non utilizzare mai nessun tipo di solvente, prodotti a base di cloro e/o prodotti abrasivi.

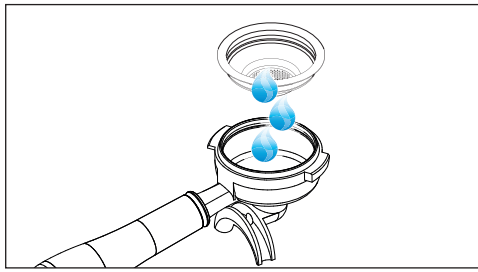

EN

### 7.1 STEAM WAND CLEANING

Purge the steam wand of any residue and clean it with a cloth moistened with hot water and/or neutral detergent.

If some nozzles remain obstructed after purging, use a paper clip to unblock them.

### 7.2 FILTER AND FILTER HOLDER CLEANING

- Remove the filter from the filter holder, using a tool if necessary.
- Place the manufacturer's recommended dose of the specific detergent powder in a container with hot water;
- Put the filters and filter holder (take care not to put the handle in the container) into the container;
- Wait 30 minutes;
- Rinse thoroughly with running water; if necessary, clean the filter with a brush.
- Insert again the filter into the filter holder.

### 7.3 BODY MACHINE CLEANING

To clean all external bodies, use a soft cloth moistened with hot water.

Never not use solvents, chlorine-based products and/or abrasives.

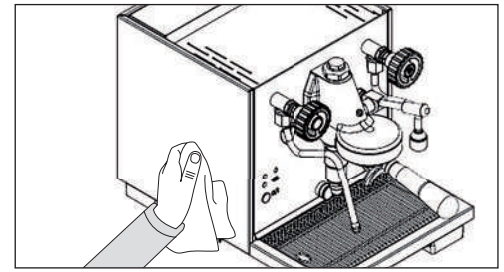

FR

### 7.1 NETTOYAGE DE LA BUSE VAPEUR

Purger la buse vapeur de tout résidu et la nettoyer avec un chiffon imbibé d'eau chaude et/ou de détergent neutre.

Si certaines buses restent bouchées après la purge, utiliser un trombone pour les déboucher.

### 7.2 NETTOYAGE DES FILTRES ET DU PORTE-FILTRE

- Retirer le filtre du porte-filtre, éventuellement à l'aide d'un outil.
- Mettre la dose recommandée par le fabricant du détergent en poudre spécifique dans un récipient avec de l'eau chaude;
- Immerger les filtres et le porte-filtre (attention à ne pas immerger également la poignée) dans le récipient;
- Attendre 30 minutes;
- Rincer abondamment à l'eau courante; si nécessaire, nettoyer le filtre avec une brosse.
- Insérer le filtre dans le porte-filtre.

### 7.3 NETTOYAGE DE LA CARROSSERIE

Pour nettoyer toute la carrosserie extérieure, utiliser un chiffon doux humidifié d'eau tiède.

Ne jamais utiliser aucun type de solvants, de produits à base de chlore et/ou de produits abrasifs.

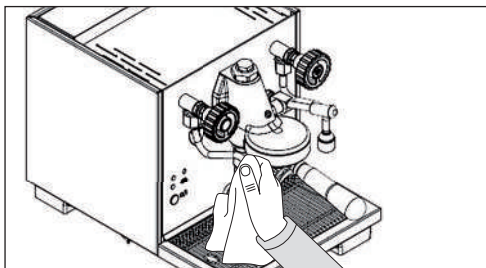

ES

### 7.1 LIMPIEZA DE LA LANZA DE VAPOR

Purgar la lanza de vapor de cualquier residuo y limpiarla con un paño humedecido con agua caliente y/o detergente neutro.

Si algunas boquillas permanecen obstruidas después del purgado, utilizar un clip para desatascarlas.

### 7.2 LIMPIEZA DE FILTROS Y PORTAFILTROS

- Retirar el filtro del portafiltro, eventualmente con la ayuda de una herramienta.
- Introducir la dosis recomendada por el fabricante del detergente específico en polvo en un recipiente con agua caliente;
- Sumergir el filtro y el portafiltro (tener cuidado de no sumergir también el mango) en el recipiente;
- Esperar 30 minutos;
- Enjuagar bien con agua corriente; si es necesario, limpiar el filtro con un cepillo.
- Volver a introducir el filtro en el portafiltros.

### 7.3 LIMPIEZA DE LA CARROCERÍA

Para limpiar todos las carrocerías externas, utilizar un paño suave humedecido con agua caliente.

No utilizar nunca ningún tipo de disolvente, productos a base de cloro y/o productos abrasivos.

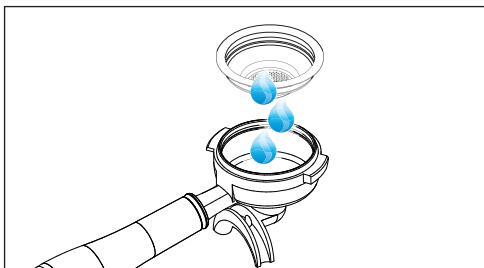

DE

### 7.1 REINIGUNG DER DAMPFDÜSE

Befreien Sie die Dampfdüse von allen Rückständen und reinigen Sie sie mit einem mit heißem Wasser und/oder neutralem Reinigungsmittel angefeuchteten Tuch. Wenn einige Düsen nach dem Spülen verstopft bleiben, verwenden Sie eine Büroklammer, um sie zu lösen.

### 7.2 REINIGUNG DES FILTERS UND DES FILTERHALTERS

- Nehmen Sie den Filter aus dem Filterhalter, eventuell mit Hilfe eines Werkzeugs.
- Geben Sie die vom Hersteller empfohlene Dosis des speziellen Reinigungspulvers in einen Behälter mit warmem Wasser;
- Tauchen Sie den Filter und den Filterhalter (achten Sie darauf, den Griff nicht mit einzutauchen) in den Behälter;
- Warten Sie 30 Minuten;
- Spülen Sie den Filter gründlich unter fließendem Wasser ab; reinigen Sie ihn bei Bedarf mit einer Bürste.
- Setzen Sie den Filter wieder in den Filterhalter ein.

### 7.3 REINIGUNG DER KAROSSERIE

Verwenden Sie ein weiches, mit warmem Wasser angefeuchtetes Tuch, um die gesamte Außenkarosserie zu reinigen.

Verwenden Sie niemals Lösungsmittel, Produkte auf Chlorbasis und/oder Scheuermittel jeglicher Art.

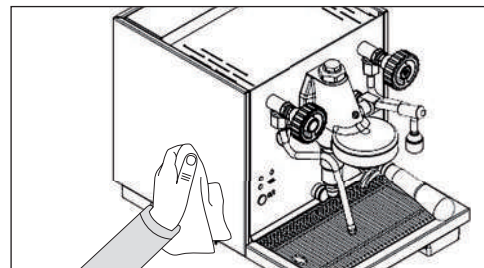

RU

### 7.1 ОЧИСТКА НАСАДКИ ВЫПУСКА ПАРА

Очистите насадку выпуска пара от остатков и очистите ее тканью, смоченной горячей водой и/или нейтральным моющим средством.

Если некоторые сопла после продувки остались засоренными, прочистите их скрепкой.

### 7.2 ОЧИСТКА ФИЛЬТРОВ И ДЕРЖАТЕЛЯ ФИЛЬТРА

- Снимите фильтр с держателя фильтра, при необходимости с помощью инструмента.
- Поместите рекомендованную производителем дозу специального моющего средства в емкость с горячей водой.
- Погрузите фильтры и держатель фильтра (будьте осторожны, чтобы не погрузить также ручку) в емкость.
- Подождите 30 минут.
- Тщательно промойте проточной водой. При необходимости очистите фильтр зубной щеткой.
- Вставьте фильтр обратно в держатель фильтра.

### 7.3 ОЧИСТКА КОРПУСА

Для очистки всех внешних частей используйте мягкую ткань, смоченную теплой водой.

Никогда не используйте растворители, продукты на основе хлора и/или абразивные материалы.

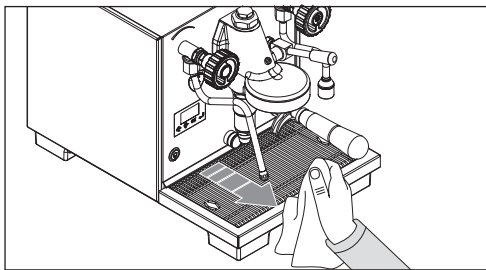

IT

#### 7.4 PULIZIA GRIGLIA E VASCHETTA

Rimuovere la vaschetta e la griglia e pulirle con acqua calda e sapone con l'ausilio di un panno.

#### 7.5 PULIZIA TANICA ACQUA

Estrarre la tanica dalla macchina.

Riempirla con acqua e sapone e risciacquare bene.

**Se l'acqua lascia dei depositi non desiderati nella tanica, eseguire un lavaggio più robusto con uno scovolino.**

#### 7.6 PULIZIA DOCCIA E GUARNIZIONE

- Rimuovere la doccetta e la guarnizione facendo leva con un cacciavite a testa piatta da almeno 6 mm.
- Inserire il tutto in un contenitore con acqua calda e detergente specifico per circa 30 minuti.
- Spazzolare la doccia e il diffusore.
- Risciacquare abbondantemente il tutto con acqua corrente.
- Ripristinare il tutto sulla macchina procedendo in senso inverso per riprendere il normale funzionamento.

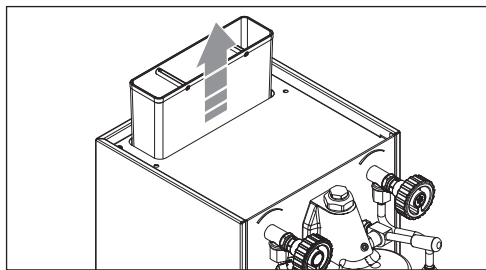

EN

#### 7.4 GRID AND TRAY CLEANING

Remove the tray and grid and clean them with hot soapy water using a cloth.

#### 7.5 WATER TANK CLEANING

Remove the tank from the machine.

Fill it with soap and water and rinse well.

**If the water leaves undesired residues in the tank, carry out a stronger wash with a brush.**

#### 7.6 SHOWER AND GASKET CLEANING

- To remove the nozzle head and gasket, lever on them with a flat-head screwdriver that is at least 6 mm wide.
- Place everything in a container with hot water and specific detergent for about 30 minutes.
- Brush the shower and the diffuser.
- Rinse everything thoroughly with running water.
- Restore everything on the machine by proceeding in the opposite direction to resume normal operation.

FR

#### 7.4 NETTOYAGE DE LA GRILLE ET DU BAC

Retirer le bac et la grille et les nettoyer avec de l'eau tiède savonneuse à l'aide d'un chiffon.

#### 7.5 NETTOYAGE DU RÉSERVOIR D'EAU

Retirer le réservoir de la machine.

Le remplir d'eau et de savon et bien rincer.

**Si l'eau laisse des dépôts indésirables dans le réservoir, effectuer un lavage plus robuste avec un cure-pipe.**

#### 7.6 NETTOYAGE DE LA BUSE ET DU JOINT

- Retirez la douchette et le joint en faisant levier avec un tournevis à tête plate d'au moins 6 mm.
- Mettre le tout dans un récipient avec de l'eau chaude et un détergent spécifique pendant environ 30 minutes.
- Brosser la buse et le diffuseur.
- Rincer le tout abondamment à l'eau courante.
- Restaurer tout sur la machine en procédant dans l'ordre inverse pour reprendre le fonctionnement normal.

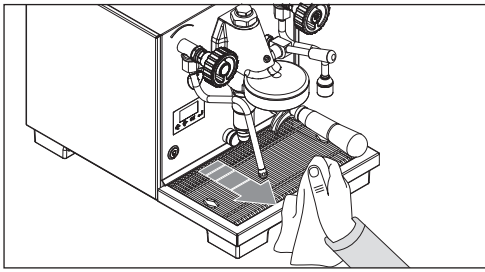

ES

### 7.4 LIMPIEZA DE LA REJILLA Y LA BANDEJA

Retirar la bandeja y la rejilla y limpiarlas con agua caliente y jabón con la ayuda de un paño.

### 7.5 LIMPIEZA DEL DEPÓSITO DE AGUA

Extraer el depósito de la máquina.

Llenarla con agua y jabón y enjuagarlo bien.

**Si el agua deja depósitos no deseados en el depósito, realizar un lavado más resistente con una escobilla.**

### 7.6 LIMPIEZA DE LA DUCHA Y GUARNICIÓN

- Retirar la ducha y la guarnición haciendo palanca con un destornillador plano de al menos 6 mm.
- Introducir en un contenedor con agua caliente y un detergente específico durante unos 30 minutos.
- Cepillar la ducha y el difusor.
- Aclarar abundantemente con agua corriente.
- Volver a montar todas las partes de la máquina procediendo en sentido contrario para reanudar el funcionamiento normal.

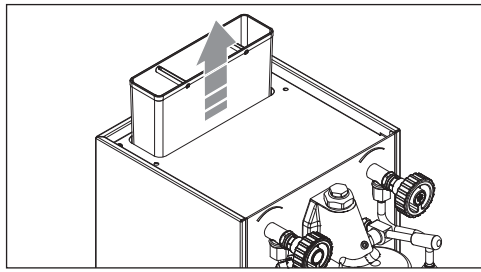

DE

### 7.4 REINIGUNG DES GITTERS UND DER SCHALE

Nehmen Sie die Schale und den Gitter ab und reinigen Sie sie mit warmem Seifenwasser und einem Tuch.

### 7.5 REINIGUNG DES WASSERKANISTERS

Nehmen Sie den Kanister aus der Maschine.

Füllen Sie sie mit Seife und Wasser und spülen Sie sie gut aus.

**Wenn das Wasser unerwünschte Ablagerungen im Kanister hinterlässt, führen Sie eine gründlichere Reinigung mit einem Rohrreiniger durch.**

### 7.6 REINIGUNG VON DUSCHE UND DICHTUNG

- Entfernen Sie die Dusche und die Dichtung, indem Sie sie mit einem Schlitzschraubendreher von mindestens 6 mm aufhebeln.
- Legen Sie alles für etwa 30 Minuten in einen Behälter mit heißem Wasser und einem speziellen Reinigungsmittel.
- Bürsten Sie die Dusche und den Diffusor ab.
- Spülen Sie alles gründlich unter fließendem Wasser ab.
- Setzen Sie alles in umgekehrter Reihenfolge wieder in die Maschine ein, um den normalen Betrieb wieder aufzunehmen.

RU

### 7.4 ОЧИСТКА РЕШЕТКИ И ПОДДОНА

Снимите поддон и решетку и очистите их тряпкой с помощью горячей воды и мыла.

### 7.5 ОЧИСТКА БАЧКА ДЛЯ ВОДЫ

Снимите бак с машины.

Наполните его водой с мылом и хорошо промойте.

**Если вода оставляет нежелательные отложения в бачке, выполните более тщательную промывку с помощью щетки.**

### 7.6 ОЧИСТКА РАССЕЙВАТЕЛЯ И УПЛОТНЕНИЯ

- Снимите рассеиватель и уплотнение, поддев его плоской отверткой шириной не менее 6 мм.
- Поместите все в емкость с горячей водой и специальным моющим средством примерно на 30 минут.
- Почистите рассеиватель и диффузор щеткой.
- Тщательно промойте все проточной водой.
- Установите все на машину, действуя в обратном порядке, чтобы возобновить нормальную работу.

## 7.7 PULIZIA GRUPPO

- Inserire il filtro cieco nel portafiltro.
- Inserire la dose raccomandata dal fabbricante del detergente specifico in polvere nel filtro cieco.
- Ripristinare il portafiltro nel gruppo erogatore.
- Azionare la leva di erogazione caffè per erogare 5 dosi da 5 secondi ciascuna.
- Rimuovere il detergente e erogare altre 5 dosi da 5 secondi ciascuna per risciacquare il gruppo.
- Al termine, ripristinare il filtro singolo o doppio nel portafiltro al posto del filtro cieco e riprendere il normale funzionamento della macchina.

## 7.8 DECALCIFICAZIONE

La formazione di calcare è una normale conseguenza dell'uso della macchina.

La decalcificazione è necessaria **ogni 3 mesi** di utilizzo della macchina, quando si osserva una difficoltà di erogazione e/o caffè freddo.

Quanto indicato nel manuale di uso e manutenzione ha priorità rispetto alle indicazioni riportate su accessori e/o materiali d'uso venduti separatamente, qualora sussista un conflitto.

Per eseguire la decalcificazione, utilizzare un prodotto decalcificante per caldaie vapore in acciaio di macchine da caffè di tipo non tossico e/o nocivo, comunemente reperibile in commercio.

**Non bere la soluzione decalcificante e i prodotti erogati fino al completamento del ciclo.**

**Non utilizzare in nessun caso l'aceto come decalcificante.**

**Non spegnere la macchina durante il ciclo di decalcificazione. In caso di interruzione di corrente elettrica, ripetere il ciclo dall'inizio.**

## 7.7 GROUP CLEANING

- Insert the blind filter into the filter holder.
- Insert the dose recommended by the manufacturer of the specific powder detergent into the blind filter.
- Restore the filter holder in the dispensing group.
- Use the coffee dispensing lever to dispense 5 doses of 5 seconds each.
- Remove the cleaner and dispense a further 5 doses of 5 seconds each to rinse the unit.
- When done, replace the single or double filter in the filter holder in place of the blind filter and resume normal machine operation.

## 7.8 DESCALING

The formation of limescale is a normal consequence of using the machine.

Descaling is necessary **every 3 months** of use of the machine, when there is difficulty in dispensing and/or cold coffee.

The instructions in the use and maintenance manual have priority over the indications given on accessories and/or materials for use sold separately, if there is a conflict.

To perform descaling, use a non-toxic and/or non-noxious descaling product for steel boilers of coffee machines, commonly available on the market.

**Do not drink the descaling solution and the dispensed products until the cycle is complete. Never use vinegar as a descaler.**

**Do not switch off the machine during the descaling cycle. In the event of a power failure, repeat the cycle from the beginning.**

## 7.7 NETTOYAGE DU GROUPE

- Insérer le filtre aveugle dans le porte-filtre.
- Insérer la dose recommandée par le fabricant du détergent en poudre spécifique dans le filtre aveugle.
- Remettre le porte-filtre dans le groupe café.
- Actionner le levier de distribution du café pour délivrer 5 doses de 5 secondes chacune.
- Retirer le détergent et distribuer 5 autres doses de 5 secondes chacune pour rincer le groupe.
- Une fois terminé, replacer le filtre simple ou double dans le porte-filtre à la place du filtre aveugle et reprendre le fonctionnement normal de la machine.

## 7.8 DÉTARTRAGE

La formation de calcaire est une conséquence normale de l'utilisation de la machine.

Un détartrage est nécessaire **tous les 3 mois** d'utilisation de la machine, en cas de difficulté de distribution et/ou de café froid.

Ce qui est indiqué dans le manuel d'utilisation et d'entretien a priorité sur les indications données sur les accessoires et / ou les matériaux à utiliser vendus séparément, en cas de conflit.

Pour effectuer le détartrage, utilisez un produit détartrant non toxique et/ou nocif pour les chaudières à vapeur en acier des machines à café, couramment disponibles sur le marché.

**Ne buvez pas la solution détartrante et les produits distribués tant que le cycle n'est pas terminé. N'utilisez jamais de vinaigre comme détartrant.**

**Ne pas éteindre la machine pendant le cycle de détartrage. En cas de panne de courant, répétez le cycle depuis le début.**

## LIMPIEZA DEL GRUPO

- Introducir el filtro ciego en el portafiltros.
- Introducir la dosis recomendada por el fabricante del detergente en polvo específico en el filtro ciego.
- Volver a colocar el portafiltros en el grupo de erogación.
- Accionar la palanca de erogación de café para erogar 5 dosis de 5 segundos cada una.
- Retirar el detergente y erogar otras 5 dosis de 5 segundos cada una para enjuagar el grupo.
- Cuando haya terminado, volver a colocar el filtro individual o doble en el portafiltros en lugar del filtro ciego y reanudar el funcionamiento normal de la máquina.

## DESCALCIF

La formación de cal es una consecuencia normal del uso de la máquina. La descalcificación es necesaria **cada 3 meses** de uso de la máquina, cuando hay una dificultad en la preparación y/o café frío.

Lo que se indica en el manual de uso y mantenimiento tiene prioridad sobre las indicaciones de los accesorios y/o materiales de uso que se venden por separado, en caso de conflicto.

Para realizar la descalcificación, utilizar un producto descalcificador comercial, no tóxico y/o nocivo para las calderas de vapor de acero de las máquinas de café.

**No beber la solución descalcificadora ni los productos erogados hasta que el ciclo haya finalizado. En ningún caso debe utilizarse vinagre como descalcificador.**

**No apagar la máquina durante el ciclo de descalcificación. En caso de interrupción del suministro eléctrico, repetir el ciclo desde el principio.**

## GRUPPENREINIGUNG

- Setzen Sie den Blindfilter in den Filterhalter ein.
- Geben Sie die vom Hersteller empfohlene Dosis des spezifischen Reinigungspulvers in den Blindfilter.
- Setzen Sie den Filterhalter wieder in die Abgabereinheit ein.
- Betätigen Sie den Kaffeehebel, um 5 Dosen zu je 5 Sekunden abzugeben.
- Entfernen Sie das Reinigungsmittel und geben Sie weitere 5 Dosen zu je 5 Sekunden ab, um das Gerät zu spülen.
- Wenn Sie fertig sind, setzen Sie den Einzel- oder Doppelfilter anstelle des Blindfilters in den Filterhalter ein und nehmen Sie den normalen Betrieb der Maschine wieder auf.

## ENTKALKUNG

Kalkablagerungen sind eine normale Folge der Benutzung der Maschine.

Eine Entkalkung ist **alle 3 Monate** erforderlich, wenn das Gerät Schwierigkeiten bei der Abgabe und/oder kalten Kaffee hat.

Die Anweisungen in der Bedienungs- und Wartungsanleitung haben im Falle eines Konflikts Vorrang vor den Anweisungen auf separat verkauftem Zubehör und/oder Betriebsmaterial.

Verwenden Sie zum Entkalken ein handelsübliches, ungiftiges und/oder schädliches Entkalkungsmittel für Stahldampfkessel von Kaffeemaschinen.

**Trinken Sie die Entkalkungslösung und die abgegebenen Produkte nicht, bevor der Zyklus abgeschlossen ist.**

**Verwenden Sie auf keinen Fall Essig als Entkalkungsmittel.**

**Schalten Sie die Maschine während des Entkalkungszyklus nicht aus.**

**Im Falle eines Stromausfalls wiederholen Sie den Zyklus von Anfang an.**

## ОЧИСТКА УЗЛА

- Установите глухой фильтр в держатель фильтра.
- Поместите рекомендованную производителем дозу специального порошкового моющего средства в глухой фильтр.
- Установите держатель фильтра в узел подачи.
- С помощью рычага подачи кофе подайте 5 порций по 5 секунд каждая.
- Удалите моющее средство и подайте еще 5 порций по 5 секунд каждая, чтобы промыть узел.
- По завершении установите одинарный или двойной фильтр в держатель фильтра вместо глухого фильтра и возобновите нормальную работу машины.

## УДАЛЕНИЕ НАКИПИ

Образование известкового налета является нормальным следствием использования машины.

Удаление накипи необходимо проводить **каждые 3 месяца** использования машины, если наблюдаются трудности с подачей и/или подается холодный кофе.

При наличии противоречий сведения, указанные в руководстве по эксплуатации и обслуживанию, имеют приоритет над сведениями, указанными на принадлежностях и/или материалах, продаваемых отдельно.

Для удаления накипи используйте нетоксичное и/или невредное средство для удаления накипи для стальных паровых бойлеров кофемашин, которое обычно доступно на рынке.

**Не пейте раствор для удаления накипи и поданные порции до завершения цикла.**

**Ни в коем случае не используйте уксус в качестве средства для удаления накипи.**

**Не выключайте машину во время цикла удаления накипи.**

**В случае сбоя питания повторите цикл с самого начала.**

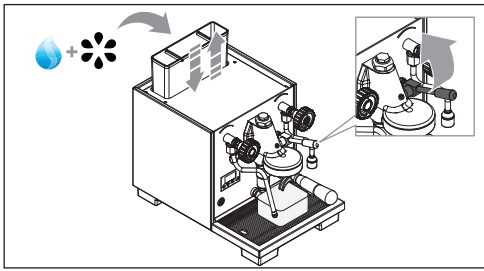

IT

### 7.8.1

#### Ciclo di decalcificazione manuale

- 1 Rimuovere e svuotare la tanica dell'acqua.
- 2 Riempirla con una soluzione di decalcificante e acqua come specificato sulla confezione del prodotto decalcificante.
- 3 Rimontare la tanica.
- 4 Posizionare un contenitore sotto l'erogatore e iniziare l'erogazione agendo sulla leva di erogazione.
- 5 Continuare fino a che la tanica non sarà vuota, indicato dall'apposita spia.
- 6 Rimuovere e sciacquare la tanica con acqua corrente.
- 7 Riempire nuovamente la tanica con acqua pulita e riposizionarla.
- 8 Svuotare il contenitore e riposizionarlo sotto l'erogatore.
- 9 Agire sulla leva di erogazione per erogare nuovamente l'intero contenuto della tanica.

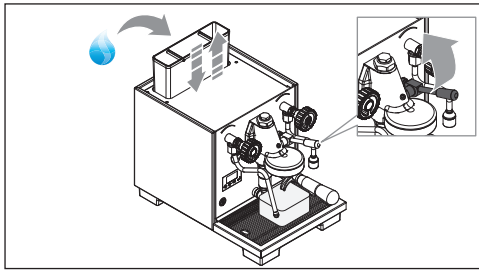

EN

### 7.8.1

#### Manual descaling cycle

- 1 Remove and empty the water tank.
- 2 Fill it with a solution of descaler and water as specified on the descaler package.
- 3 Refit the tank.
- 4 Place a container under the dispenser and start dispensing using the dispensing lever.
- 5 Continue until the tank is empty, as indicated by the appropriate light.
- 6 Remove and rinse the tank under running water.
- 7 Refill the tank with clean water and replace it.
- 8 Empty the container and place it back under the dispenser.
- 9 Use the dispensing lever to dispense the entire contents of the tank again.

FR

### 7.8.1

#### Cycle de détartrage manuelle

- 1 Retirez et rincez le réservoir à l'eau courante.
- 2 Remplissez-le d'une solution de détartrant et d'eau comme indiqué sur l'emballage du produit détartrant.
- 3 Remontez le réservoir.
- 4 Placez un récipient sous le distributeur et commencez à distribuer en actionnant le levier de distribution.
- 5 Continuez jusqu'à ce que le réservoir soit vide, tel qu'indiqué par le témoin lumineux.
- 6 Retirez et rincez le réservoir à l'eau courante.
- 7 Remplissez le réservoir d'eau propre et remettez-le en place.
- 8 Videz le récipient et remplacez-le sous le distributeur.
- 9 Actionnez le levier de distribution pour distribuer à nouveau tout le contenu du réservoir.

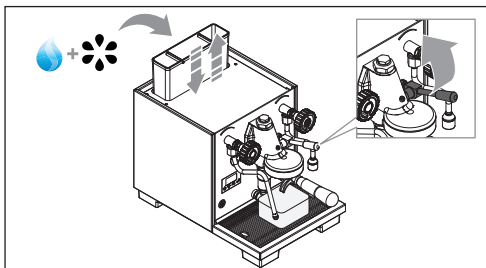

ES

### 7.8.1

#### Ciclo de descalcificación manual

- 1 Retirar y vaciar el depósito de agua.
- 2 Llenarla con una solución de descalcificante y agua según se especifica en el envase del producto descalcificante.
- 3 Volver a montar el depósito.
- 4 Colocar un contenedor debajo del erogador e iniciar la erogación accionando la palanca de erogación.
- 5 Continuar hasta que el depósito esté vacío, indicado por el indicador luminoso.
- 6 Retirar y enjuagar el depósito con agua corriente.
- 7 Rellenar de nuevo el depósito con agua limpia y volver a colocarlo.
- 8 Vaciar el contenedor y volver a colocarlo debajo del erogador.
- 9 Accionar la palanca de erogación para erogar de nuevo todo el contenido del depósito.

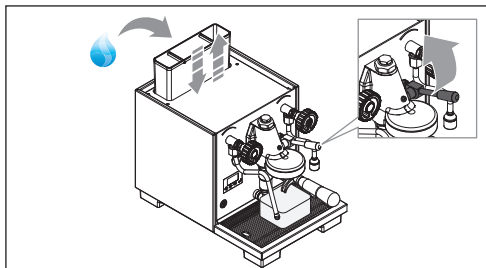

DE

### 7.8.1

#### Manueller Entkalkungszyklus

- 1 Entfernen und leeren Sie den Wasserkanister.
- 2 Füllen Sie ihn mit einer Lösung aus Entkalkungsmittel und Wasser, wie auf der Verpackung des Entkalkungsmittels angegeben.
- 3 Setzen Sie den Kanister wieder ein.
- 4 Stellen Sie einen Behälter unter den Auslauf und starten Sie den Abgabevorgang durch Betätigen des Hebels.
- 5 Fahren Sie fort, bis der Kanister leer ist, was durch die Warnleuchte angezeigt wird.
- 6 Entfernen Sie den Kanister und spülen Sie ihn unter fließendem Wasser aus.
- 7 Füllen Sie den Kanister mit sauberem Wasser auf und setzen Sie ihn wieder ein.
- 8 Leeren Sie den Behälter und stellen Sie ihn wieder unter die Abgabeeinheit.
- 9 Betätigen Sie den Entnahmehebel, um den gesamten Inhalt des Kanisters wieder abzugeben.

RU

### 7.8.1

#### Ручной цикл удаления накипи

- 1 Извлеките и опорожните бачок для воды.
- 2 Заполните его раствором средства для удаления накипи и воды, как указано на упаковке средства для удаления накипи.
- 3 Установите бачок на место.
- 4 Поместите емкость под узел подачи и начните подачу, используя рычаг подачи.
- 5 Продолжайте до тех пор, пока бачок не опустеет, о чем свидетельствует соответствующий индикатор.
- 6 Извлеките и промойте бачок проточной водой.
- 7 Снова наполните бачок чистой водой и установите его на место.
- 8 Опорожните контейнер и поместите его обратно под узел подачи.
- 9 Используйте рычаг подачи, чтобы снова подать все содержимое бачка.

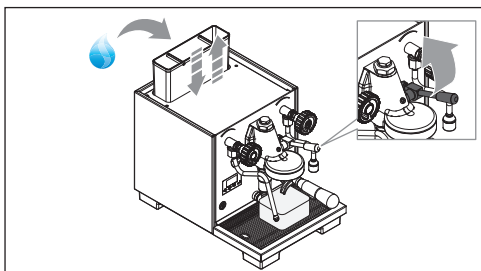

IT

### 7.8.2

#### Ciclo di decalcificazione automatico

- 1 Dal Menu Impostazioni accedere alla funzione Decalcificazione.
- 2 Premere il tasto C per avviare il ciclo di decalcificazione.

**Una volta avviato, il ciclo di decalcificazione non può essere annullato.**

**Durante il ciclo di decalcificazione automatico, la resistenza della caldaia viene spenta.**

- 3 Avviare il lavaggio alzando la leva. Sul display inizia il primo conto alla rovescia da 60 secondi a 0.
- 4 Rimuovere e sciacquare la tanica con acqua corrente.
- 5 Riempire nuovamente la tanica con acqua pulita e riposizionarla.
- 6 Avviare il risciacquo alzando la leva. Sul display inizia il secondo conto alla rovescia da 60 secondi a 0.

EN

### 7.8.2

#### Automatic descaling cycle

- 1 From the Settings Menu, access the Descaling function.
- 2 Press the **C** button to start the descaling cycle.

**Once started, the descaling cycle cannot be cancelled.**

**During the automatic descaling cycle, the heater's heating element is turned off.**

- 3 Start the cleaning process by raising the lever. The first countdown from 60 seconds to 0 now begins on the display.
- 4 Remove and rinse the tank under running water.
- 5 Refill the tank with clean water and put it back in place.
- 6 Start the rinsing process by raising the lever. The second countdown from 60 seconds to 0 now begins on the display.

FR

### 7.8.2

#### Cycle de détartrage automatique

- 1 Dans le menu Paramètres, accédez à la fonction Détartrage.
- 2 Appuyez sur la touche **C** pour démarrer le cycle de détartrage.

**Une fois démarré, le cycle de détartrage ne peut pas être annulé.**

**Pendant le cycle de détartrage automatique, l'élément chauffant de la chaudière est éteint.**

- 3 Démarrez le lavage en soulevant le levier. Sur l'écran commence le premier compte à rebours de 60 secondes à 0.
- 4 Retirez et rincez le réservoir à l'eau courante.
- 5 Remplissez le réservoir d'eau propre et remettez-le en place.
- 6 Démarrez le rinçage en soulevant le levier. Sur l'écran commence le deuxième compte à rebours de 60 secondes à 0.



ES

### 7.8.2

#### Ciclo de descalcificación automático

- 1 Desde el menú Ajustes acceda a la función Descalcificación.
- 2 Pulsar el botón C para iniciar el ciclo de descalcificación.

**Una vez iniciado el ciclo de descalcificación no puede cancelarse.**

**Durante el ciclo de descalcificación automático, la resistencia de la caldera está desconectada.**

- 3 Iniciar el lavado levantando la palanca. En la pantalla comienza la primera cuenta atrás de 60 segundos a 0.
- 4 Retirar y enjuagar el depósito con agua corriente.
- 5 Rellenar de nuevo el depósito con agua limpia y volver a colocarlo.
- 6 Iniciar el enjuague levantando la palanca. En la pantalla comienza la segunda cuenta atrás de 60 segundos a 0.

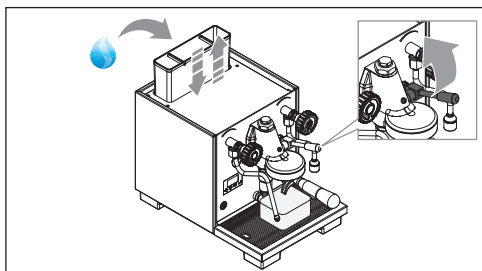

DE

### 7.8.2

#### Automatischer Entkalkungszyklus

- 1 Rufen Sie im Menü Einstellungen die Funktion Entkalken auf.
- 2 Drücken Sie die Taste C, um den Entkalkungszyklus zu starten.

**Einmal gestartet, kann der Entkalkungszyklus nicht mehr abgebrochen werden.**

**Während des automatischen Entkalkungszyklus ist das Heizelement des Kessels ausgeschaltet.**

- 3 Starten Sie den Waschzyklus, indem Sie den Hebel anheben. Auf dem Display beginnt der erste 60-Sekunden-Countdown bis 0.
- 4 Entfernen Sie den Kanister und spülen Sie ihn unter fließendem Wasser aus.
- 5 Füllen Sie den Kanister mit sauberem Wasser auf und setzen Sie ihn wieder ein.
- 6 Starten Sie die Spülung, indem Sie den Hebel anheben. Auf dem Display beginnt der zweite 60-Sekunden-Countdown 0.a

RU

### 7.8.2

#### Автоматический цикл удаления накипи

- 1 В меню настроек перейдите к функции удаления накипи.
- 2 Нажмите кнопку C, чтобы запустить цикл удаления накипи.

**После запуска цикл удаления накипи не может быть отменен.**

**Во время автоматического цикла удаления накипи нагреватель бойлера отключается.**

- 3 Запустите промывку, подняв рычаг. На дисплее начнется первый обратный отсчет от 60 секунд до 0.
- 4 Извлеките и промойте бачок проточной водой.
- 5 Снова наполните бачок чистой водой и установите его на место.
- 6 Запустите промывку, подняв рычаг. На дисплее начнется второй обратный отсчет от 60 секунд до 0.

## 8

# MANUTENZIONE / MAINTENANCE / ENTRETIEN / MANTENIMIENTO / WARTUNG / ТЕХОБСЛУЖИВАНИЕ

## IT

In caso di manutenzione, spegnere la macchina tramite l'interruttore OFF e scollegare il cavo di alimentazione.

Durante la manutenzione / riparazione i componenti utilizzati devono garantire di mantenere i requisiti di igiene e sicurezza previsti per il dispositivo. I ricambi originali forniscono garanzia.

Dopo una riparazione o una sostituzione di componenti che riguardano parti a contatto con acqua e alimenti, deve essere effettuata la procedura di lavaggio come descritto nel presente libretto o seguendo le procedure indicate dal costruttore.

Se la macchina è stata utilizzata da poco tempo, attendere il suo raffreddamento prima di eseguire qualsiasi tipo di intervento su di essa.

La manutenzione prevede la sostituzione annuale della doccetta e guarnizione del gruppo.

**Per eseguire questa operazione, rivolgersi al tecnico qualificato.**

**Non rispettare queste condizioni comporta automaticamente il decadere della garanzia.**

**Per qualsiasi intervento ulteriore sulla macchina contattare il concessionario dove è stato acquistato il prodotto.**

Se la macchina deve essere spedita:

- Svuotare la tanica dell'acqua.
- Spegnere la macchina.
- Utilizzare l'imballaggio originale.
- Comunicare i propri contatti o inserirli all'interno della scatola.

## EN

In the event of maintenance, switch OFF the machine using the switch and unplug the power cord.

During maintenance / repairs, the parts used must be able to guarantee compliance with the safety and hygiene requirements envisaged for the device. Original replacement parts can offer this guarantee.

After the repair or replacement of any components of parts that come into contact with food or water, it is necessary to carry out the washing procedure as described in this manual or according to the manufacturer's instructions.

If the machine has been in use recently, wait for it to cool down before carrying out any kind of work on it.

Maintenance includes annual replacement of the group shower and gasket.

**To carry out this operation, contact a qualified technician.**

**Failure to comply with these conditions will automatically invalidate the warranty.**

**For any additional work on the machine, please contact the dealer where you purchased the product.**

If the machine must be shipped:

- Empty the water tank.
- Switch OFF the machine.
- Use the original packaging.
- Give your contact details or put them inside the box.

## FR

En cas de maintenance, éteindre la machine à l'aide de l'interrupteur OFF et débrancher le cordon d'alimentation.

Pendant l'entretien / réparation, les composants utilisés doivent garantir le maintien des caractéristiques d'hygiène et de sécurité prévues pour le dispositif. Les pièces de rechange fournissent cette garantie.

Après une réparation ou un remplacement de composants qui concernent des parties en contact avec de l'eau et des aliments, il faut effectuer la procédure de lavage décrite dans ce manuel ou suivre les procédures indiquées par le constructeur.

Si la machine a été utilisée pendant une courte période, attendre qu'elle refroidisse avant d'y effectuer tout type d'intervention.

La maintenance comprend le remplacement annuel du groupe de douche et le joint.

**Pour ce faire, contactez votre technicien qualifié.**

**Le non respect de ces conditions signifie automatiquement la déchéance de la garantie.**

**Pour toute intervention sur la machine, contactez le revendeur où vous avez acheté le produit.**

Si la machine doit être expédiée:

- Vider le réservoir d'eau.
- Éteindre la machine.
- Utiliser l'emballage d'origine.
- Communiquer vos contacts ou les placer dans la boîte.

En caso de mantenimiento, apagar la máquina mediante el interruptor OFF y desconectar el cable de alimentación.

Durante el mantenimiento/repelación, los componentes utilizados deben garantizar el mantenimiento de los requisitos de higiene y seguridad del aparato. Los recambios originales proporcionan garantía.

Después de una reparación o sustitución de componentes que afecten a partes en contacto con agua y alimentos, el procedimiento de lavado debe realizarse como se describe en este folleto o siguiendo los procedimientos indicados por el fabricante.

Si la máquina se ha utilizado durante poco tiempo, esperar a que se enfríe antes de realizar cualquier trabajo en ella.

El mantenimiento prevé la sustitución anual de la ducha y la guarnición del grupo.  
**Para realizar esta operación, contactar con un técnico cualificado.**

**El incumplimiento de estas condiciones invalida automáticamente la garantía.**

**Para cualquier otra intervención en la máquina, contactar con el distribuidor donde se ha adquirido el producto.**

Si la máquina debe enviarse:

- Vaciar el depósito de agua.
- Apagar la máquina.
- Utilizar el embalaje original.
- Comunicar sus contactos o colocarlos dentro de la caja.

Schalten Sie die Maschine im Falle einer Wartung über den OFF-Schalter aus und ziehen Sie das Netzkabel ab.

Bei der Wartung/Reparatur müssen die verwendeten Komponenten sicherstellen, dass die Hygiene- und Sicherheitsanforderungen für das Gerät eingehalten werden. Auf Original-Ersatzteile wird eine Garantie gewährt.

Nach einer Reparatur oder einem Austausch von Bauteilen, die mit Wasser und Lebensmitteln in Berührung kommen, müssen Sie das Gerät wie in dieser Broschüre beschrieben oder nach den vom Hersteller angegebenen Verfahren waschen.

Wenn die Maschine für kurze Zeit in Betrieb war, warten Sie, bis sie abgekühlt ist, bevor Sie irgendwelche Arbeiten an ihr vornehmen.

Die Wartung umfasst den jährlichen Austausch der Dusche und der Dichtung des Geräts.

**Wenden Sie sich an einen qualifizierten Techniker, um diesen Vorgang durchzuführen.**

**Bei Nichteinhaltung dieser Bedingungen erlischt automatisch die Garantie.**

**Wenden Sie sich für alle weiteren Arbeiten an der Maschine an den Händler, bei dem Sie das Produkt erworben haben.**

Wenn die Maschine verschickt werden soll:

- Entleeren Sie den Wasserkanister.
- Schalten Sie die Maschine aus.
- Verwenden Sie die Originalverpackung.
- Geben Sie Ihre Kontaktdaten an oder legen Sie sie in den Karton.

В случае обслуживания выключите машину с помощью выключателя OFF и отсоедините шнур питания.

При обслуживании/ремонте используемые компоненты должны обеспечивать соблюдение требований гигиены и безопасности, предусмотренных для устройства. На оригинальные запасные части предоставляется гарантия.

После ремонта или замены компонентов, связанных с деталями, контактирующими с водой и пищевыми продуктами, необходимо выполнить процедуру мойки, как описано в данной брошюре, или следовать процедурам, указанным производителем.

Если машина использовалась в течение короткого времени, подождите, пока она остынет, прежде чем выполнять с ней какие-либо работы.

Обслуживание включает в себя ежегодную замену распылителя и уплотнения узла.  
**Для выполнения этой операции обратитесь к квалифицированному специалисту.**

**Несоблюдение этих условий автоматически аннулирует гарантию.**

**По вопросам дальнейших работ на машине обращайтесь к дилеру, у которого было приобретено изделие.**

Если планируется отправка машины:

- Опорожните бачок для воды.
- Выключите машину.
- Используйте оригинальную упаковку.
- Сообщите свои контакты или поместите их в коробку.

# 9

## RISOLUZIONE PROBLEMI / TROUBLESHOOTING / RECHERCHE BLOCAGE / SOLUCIÓN DE PROBLEMAS / FEHLERBEHEBUNG / УСТРАНЕНИЕ НЕИСПРАВНОСТЕЙ

IT

Contattare personale specializzato.

EN

Contact skilled personnel.

FR

Contacter le personnel spécialisé.

ES

Contactar con el personal especializado.

DE

Kontakt mit dem Fachpersonal aufnehmen.

RU

Обратитесь к специалисту.

## 10

# SCHEMI ELETTRICI / ELECTRICAL DIAGRAMS / SCHÉMAS ÉLECTRIQUES / DIAGRAMAS ELÉCTRICOS / ELEKTRISCHE DIAGRAMME / ЭЛЕКТРИЧЕСКИЕ СХЕМЫ

IT

## LEGENDA SCHEMI ELETTRICI

<b>LP</b>	Sensore livello acqua
<b>MS</b>	Interruttore generale
<b>PU</b>	Pompa
<b>MB</b>	Scheda principale
<b>LS</b>	Sensore livello tanica
<b>ER</b>	Resistenza elettrica
<b>PS</b>	Pressostato
<b>TF</b>	Termofusibile
<b>LE</b>	Valvola livello acqua
<b>WV</b>	Valvola ingresso rete
<b>TP</b>	Protezione termica
<b>CA</b>	Condensatore
<b>WT</b>	Tanica acqua
<b>FU</b>	Fusibile 6,3 A
<b>EV</b>	Elettrovalvola
<b>DS</b>	Display

ES

## LEYENDA DE DIAGRAMAS ELÉCTRICOS

<b>LP</b>	Sensor de nivel de agua
<b>MS</b>	Interruptor general
<b>PU</b>	Bomba
<b>MB</b>	Tarjeta principal
<b>LS</b>	Sensor de nivel del depósito
<b>ER</b>	Resistencia eléctrica
<b>PS</b>	Presostato
<b>TF</b>	Termofusible
<b>LE</b>	Válvula de nivel de agua
<b>WV</b>	Válvula de entrada de red
<b>TP</b>	Protección térmica
<b>CA</b>	Condensador
<b>WT</b>	Depósito de agua
<b>FU</b>	Fusible 6,3 A
<b>EV</b>	Electroválvula
<b>DS</b>	Pantalla

EN

## ELECTRICAL DIAGRAM KEYS

<b>LP</b>	Water level probe
<b>MS</b>	Main switch
<b>PU</b>	Pump
<b>MB</b>	Main board
<b>LS</b>	Tank level sensor
<b>ER</b>	Electric heating element
<b>PS</b>	Safety pressure switch
<b>TF</b>	Thermal fuse
<b>LE</b>	Water level valve
<b>WV</b>	Mains inlet valve
<b>TP</b>	Thermal protector
<b>CA</b>	Capacitor
<b>WT</b>	Water tank
<b>FU</b>	Fuse 6,3 A
<b>EV</b>	Solenoid valve
<b>DS</b>	Display

DE

## LEGENDE ELEKTRISCHE DIAGRAMME

<b>LP</b>	Wasserstandssensor
<b>MS</b>	Hauptschalter
<b>PU</b>	Pumpe
<b>MB</b>	Hauptplatine
<b>LS</b>	Kanisterfüllstandssensor
<b>ER</b>	Elektrischer Widerstand
<b>PS</b>	Druckschalter
<b>TF</b>	Thermosicherung
<b>LE</b>	Wasserstandsventil
<b>WV</b>	Netzeingangsventil
<b>TP</b>	Schutzschalter
<b>CA</b>	Kondensator
<b>WT</b>	Wasserkarister
<b>FU</b>	Sicherung 6,3 A
<b>EV</b>	Magnetventil
<b>DS</b>	Display

FR

## LÉGENDE DES SCHÉMAS ÉLECTRIQUES

<b>LP</b>	Sonde niveau eau
<b>MS</b>	Interrupteur général
<b>PU</b>	Pompe
<b>MB</b>	Carte principale
<b>LS</b>	Capteur niveau réservoir
<b>ER</b>	Résistance électrique
<b>PS</b>	Pressostat de sécurité
<b>TF</b>	Fusible thermique
<b>LE</b>	Vanne de niveau d'eau
<b>WV</b>	Vanne d'entrée du réseau
<b>TP</b>	Protecteur thermique
<b>CA</b>	Condensateur
<b>WT</b>	Réservoir d'eau
<b>FU</b>	Fusible 6,3 A
<b>EV</b>	Électrovanne
<b>DS</b>	Afficher

RU

## УСЛОВНЫЕ ОБОЗНАЧЕНИЯ ЭЛЕКТРИЧЕСКИХ СХЕМ

<b>LP</b>	Датчик уровня воды
<b>MS</b>	Главный выключатель
<b>PU</b>	Насос
<b>MB</b>	Основная плата
<b>LS</b>	Датчик уровня бачка
<b>ER</b>	Электрический нагреватель
<b>PS</b>	Реле давления
<b>TF</b>	Термопредохранитель
<b>LE</b>	Клапан уровня воды
<b>WV</b>	Входной клапан сети
<b>TP</b>	Тепловая защита
<b>CA</b>	Конденсатор
<b>WT</b>	Бачок для воды
<b>FU</b>	Предохранитель 6,3 А
<b>EV</b>	Электромагнитный клапан
<b>DS</b>	Дисплей

10.1 SCHEMA ELETTRICO (PURA, PURA R) / ELECTRICAL DIAGRAM (PURA, PURA R) / SCHEMA ÉLECTRIQUE (PURA, PURA R) / DIAGRAMA ELÉCTRICO (PURA, PURA R) / ELEKTRISCHES DIAGRAMM (PURA, PURA R) / ЭЛЕКТРИЧЕСКАЯ СХЕМА (PURA, PURA R)



10.2 SCHEMA ELETTRICO 110V (COSTANZA, COSTANZA R) / ELECTRICAL DIAGRAM 110V (COSTANZA, COSTANZA R) / SCHÉMA ÉLECTRIQUE 110V (COSTANZA, COSTANZA R) / DIAGRAMA ELÉCTRICO 110V (COSTANZA, COSTANZA R) / ELEKTRISCHES DIAGRAMM 110V / ЭЛЕКТРИЧЕСКАЯ СХЕМА 110В (COSTANZA, COSTANZA R)

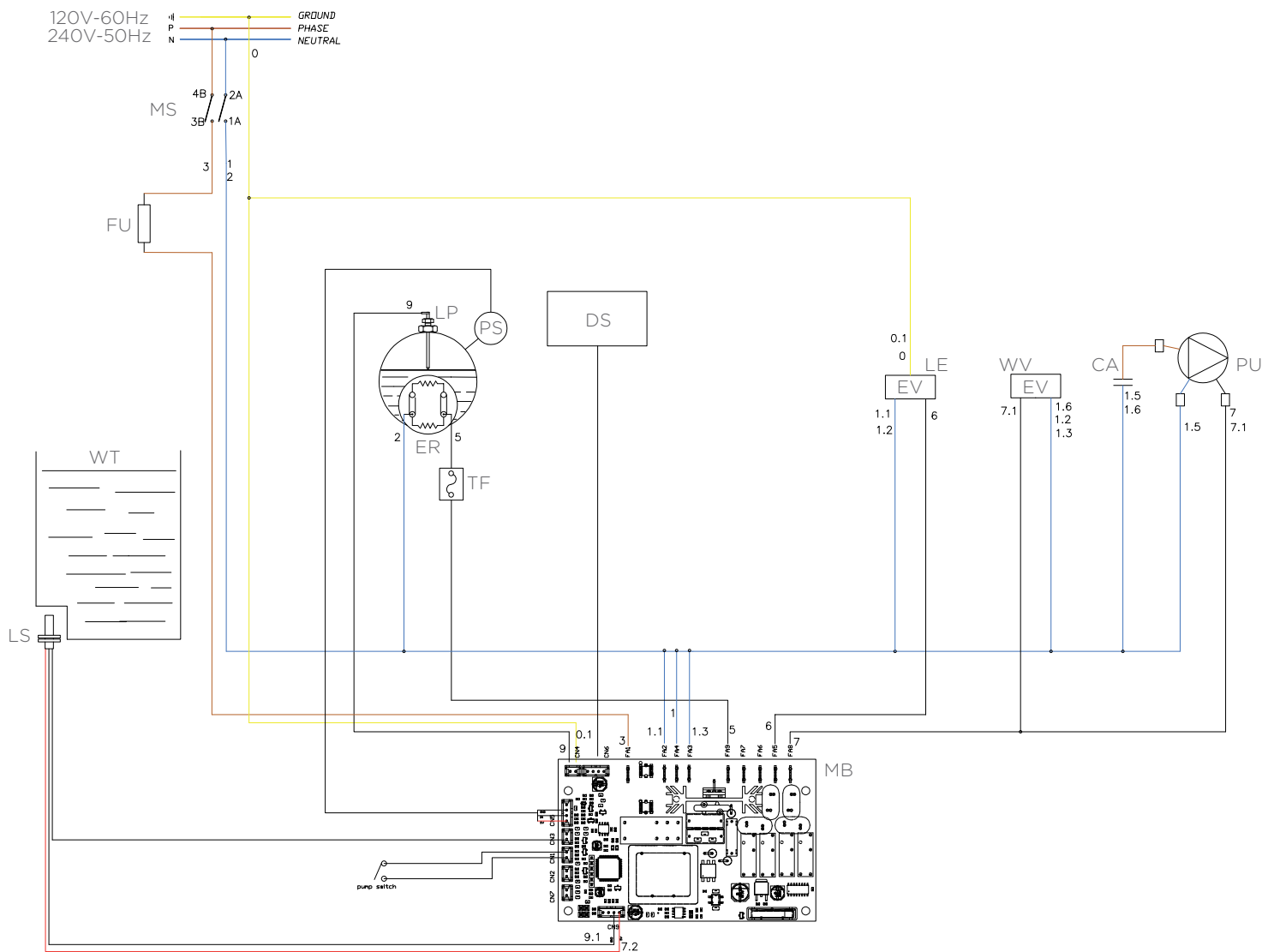

10.3 SCHEMA ELETTRICO 220V (COSTANZA, COSTANZA R) / 220V ELECTRICAL DIAGRAM (COSTANZA, COSTANZA R) / SCHÉMA ÉLECTRIQUE 220V (COSTANZA, COSTANZA R) / DIAGRAMA ELÉCTRICO 220V (COSTANZA, COSTANZA R) / ELEKTRISCHES DIAGRAMM 220V / ЭЛЕКТРИЧЕСКАЯ СХЕМА 220В (COSTANZA, COSTANZA R)

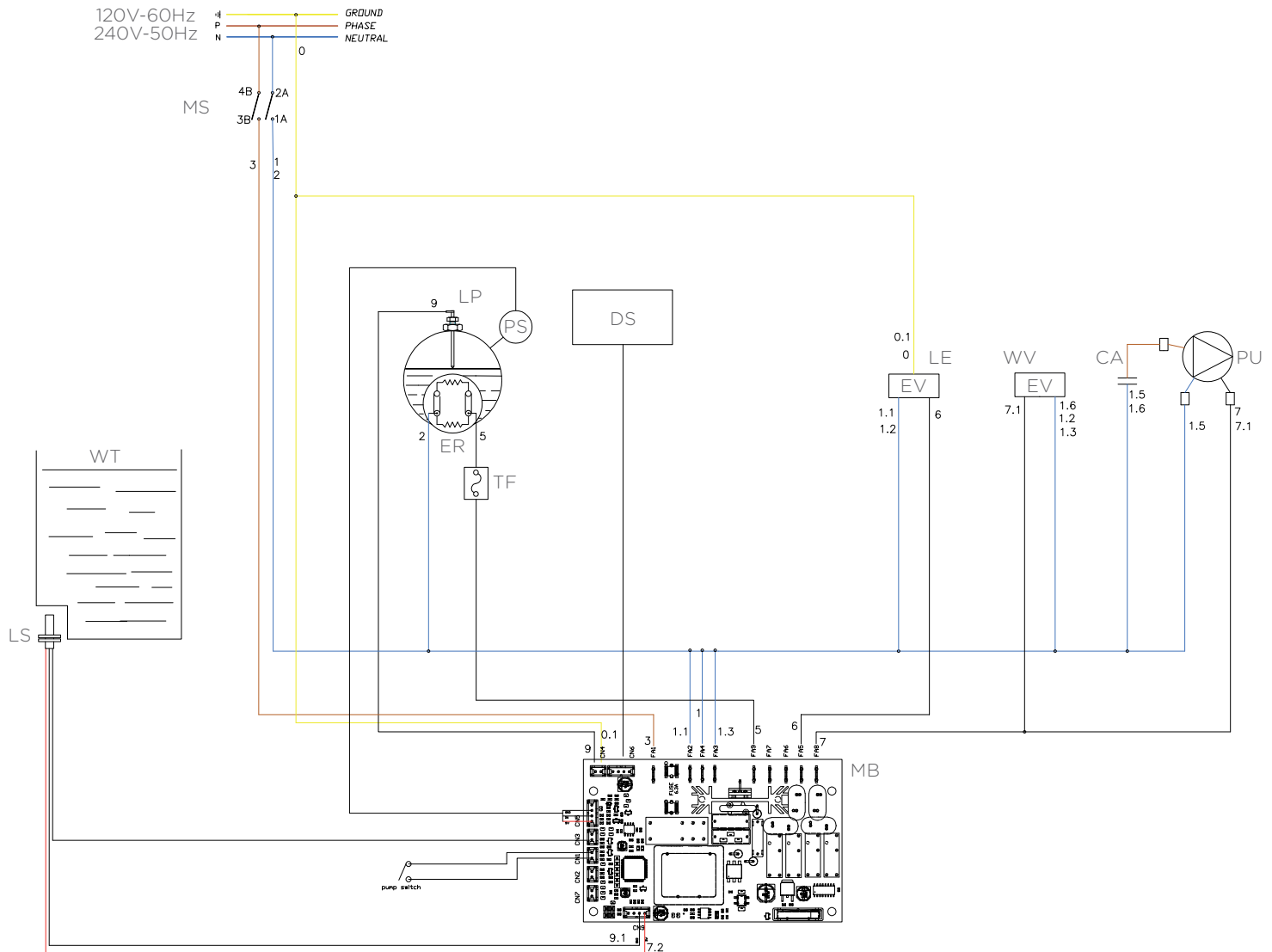

# SCHEMI IDRAULICI / HYDRAULIC DIAGRAMS SCHÉMAS HYDRAULIQUES / DIAGRAMAS HIDRÁULICOS / HYDRAULISCHE DIAGRAMME / ГИДРАВЛИЧЕСКИЕ СХЕМЫ

IT

## LEGENDA SCHEMI IDRAULICI

- 1 Tanica
- 2 Pompa
- 3 Orifizio calibrato
- 4 Valvola di non ritorno
- 5 Pressostato
- 6 Valvola vapore
- 7 Valvola di sicurezza
- 8 Valvola antivuoto
- 9 Caldaia
- 10 Valvola autolivello
- 11 Valvola pressione max circuito caffè
- 12 Valvola erogazione
- 13 Valvola acqua calda
- 14 Valvola by-pass
- 15 Valvola alimentazione acqua

ES

## LEYENDA DE DIAGRAMAS HIDRÁULICOS

- 1 Depósito
- 2 Bomba
- 3 Orificio calibrado
- 4 Válvula antirretorno
- 5 Presostato
- 6 Válvula de vapor
- 7 Válvula de seguridad
- 8 Válvula antivacío
- 9 Caldera
- 10 Válvula autonivelante
- 11 Válvula de presión máxima del circuito de café
- 12 Válvula de erogación
- 13 Válvula de agua caliente
- 14 Válvula de derivación
- 15 Válvula de alimentación de agua

EN

## HYDRAULIC DIAGRAMS KEYS

- 1 Tank
- 2 Pump
- 3 Calibrated orifice
- 4 Not-return valve
- 5 Pressure sensor
- 6 Steam valve
- 7 Security valve
- 8 Anti-vacuum valve
- 9 Boiler
- 10 Autolevel valve
- 11 Coffee circuit maximum pressure valve
- 12 Dispensing valve
- 13 Hot water valve
- 14 Bypass valve
- 15 Water supply valve

DE

## LEGENDE HYDRAULISCHE DIAGRAMME

- 1 Kanister
- 2 Pumpe
- 3 Kalibrierte Öffnung
- 4 Rückschlagventil
- 5 Druckschalter
- 6 Dampfventil
- 7 Sicherheitsventil
- 8 Anti-Vakuum-Ventil
- 9 Kessel
- 10 Selbstnivellierendes Ventil
- 11 Ventil für maximalen Druck im Kaffeekreislauf
- 12 Abgabehahn
- 13 Heißwasserventil
- 14 Bypass-Ventil
- 15 Wasserversorgungsventil

FR

## LÉGENDE SCHÉMAS HYDRAULIQUES

- 1 Réservoir
- 2 Pompe
- 3 Orifice calibré
- 4 Clapet anti-retour
- 5 Capteur de pression
- 6 Vanne de vapeur
- 7 Vanne de sécurité
- 8 Vanne anti-vide
- 9 Chaudière
- 10 Vanne d'auto-nivellement
- 11 Vanne de pression max de circuit de café
- 12 Vanne de distribution
- 13 Vanne de eau chaude
- 14 Vanne de dérivation
- 15 Vanne d'alimentation en eau

RU

## УСЛОВНЫЕ ОБОЗНАЧЕНИЯ ГИДРАВЛИЧЕСКИХ СХЕМ

- 1 Бачок
- 2 Насос
- 3 Калиброванное отверстие
- 4 Обратный клапан
- 5 Реле давления
- 6 Клапан подачи пара
- 7 Предохранительный клапан
- 8 Клапан сброса вакуума
- 9 Бойлер
- 10 Клапан автоматического поддержания уровня
- 11 Клапан максимального давления контура кофе
- 12 Клапан подачи
- 13 Клапан подачи горячей воды
- 14 Перепускной клапан
- 15 Клапан подачи воды

11.1 SCHEMA IDRAULICO (PURA / COSTANZA - TANICA) / HYDRAULIC DIAGRAM (PURA / COSTANZA - TANK) / SCHÉMA HYDRAULIQUE (PURA / COSTANZA - RÉSERVOIR) / DIAGRAMA HIDRÁULICO (PURA / COSTANZA - DEPÓSITO) / HYDRAULISCHES DIAGRAMM (PURA / COSTANZA - KANISTER) / ГИДРАВЛИЧЕСКАЯ СХЕМА (PURA / COSTANZA - БАЧОК)

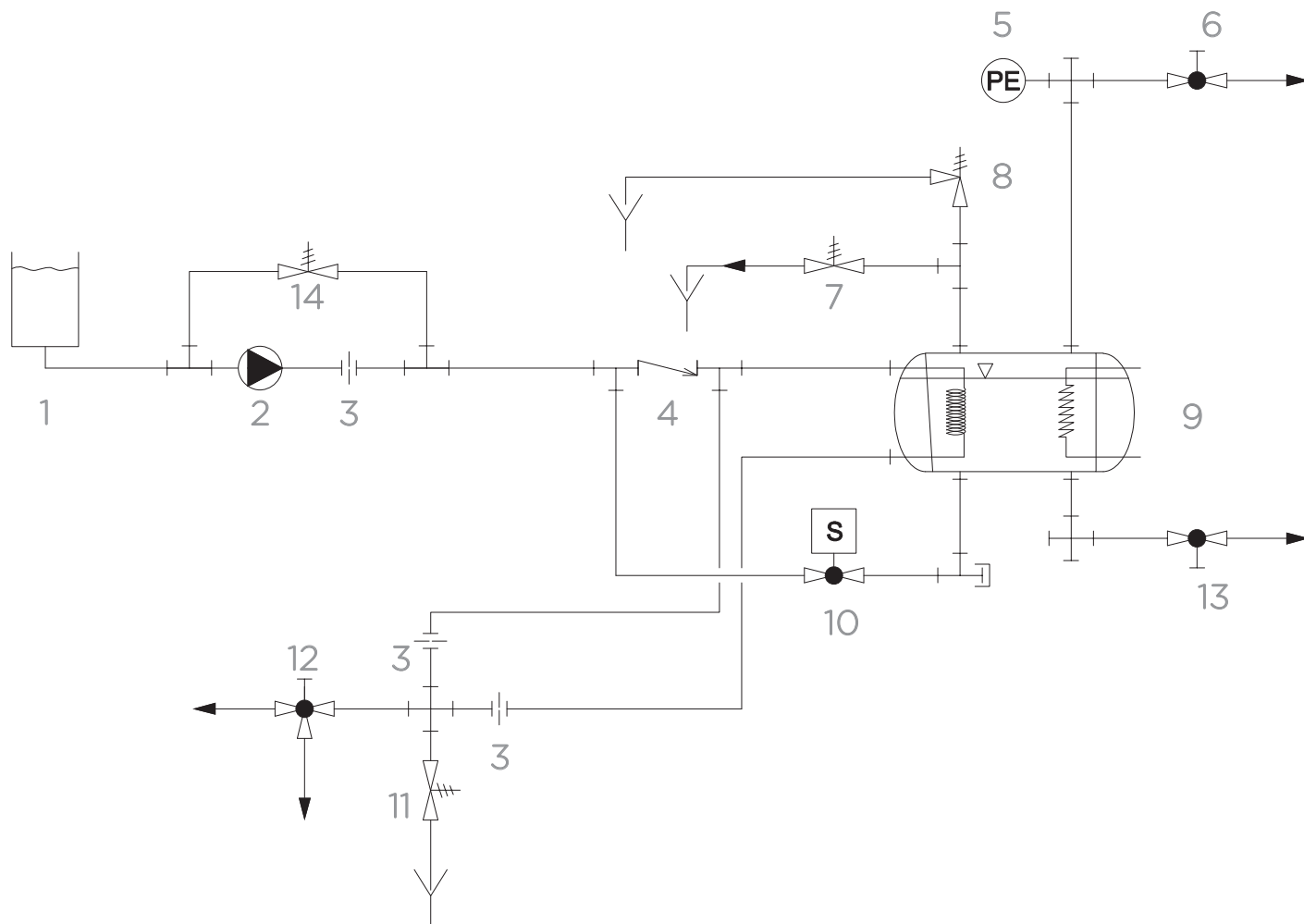

# 12

## SCHEMA CALDAIA / BOILER DIAGRAM / SCHÉMA CHAUDIÈRE / DIAGRAMA CALDERA / KESSEL-DIAGRAMM / СХЕМА БОЙЛЕРА

IT

LEGENDA SCHEMA CALDAIA

- 1 Caldaia
- 2 Flangia PR
- 3 Flangia PS
- 4 Tubo scambiatore
- 5 Raccordo scambiatore
- 6 Prigioniero M6x15
- 7 Prigioniero M3x8
- 8 Boccola filettata

EN

BOILER DIAGRAMS KEYS

- 1 Boiler
- 2 Flange PR
- 3 Flange PS
- 4 Exchanger pipe
- 5 Exchanger fitting
- 6 M6x15 Prisoner
- 7 M3x8 Prisoner
- 8 Threaded bushing

FR

LÉGENDE SCHÉMA CHAUDIÈRE

- 1 Chaudière
- 2 Bride PR
- 3 Bride PS
- 4 Tube d'échangeur
- 5 Raccordement d'échangeur
- 6 Prisonnier M6x15
- 7 Prisonnier M3x8
- 8 Bague filetée

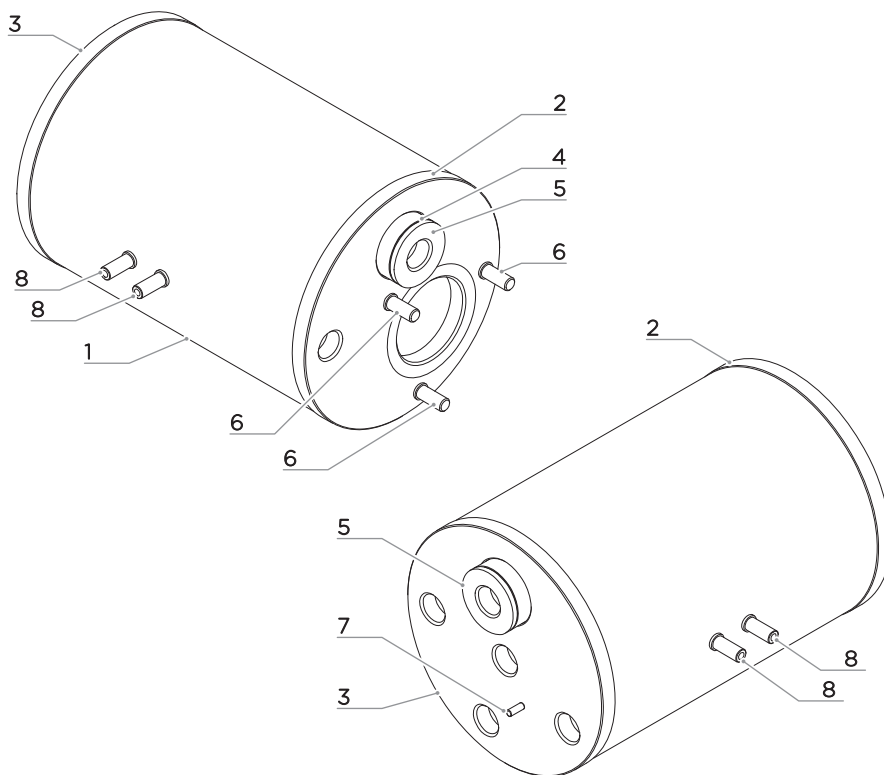

DATI PROGETTO DIRETTIVA PED 2014/68/CE /  
PROJECT DATA FOR DIRECTIVE PED 2014/68/EC /  
DONNÉES PROJET DIRECTIVE PED 2014/68/CE

<b>Volume</b> Volume Volume	1.5 l
<b>TS</b>	130.5°C
<b>P.V.S.</b>	2,1 Bar
<b>PT</b>	3,2 Bar
<b>Fluido</b> Fluid Fluide	H <sub>2</sub> O

## LEYENDA DE LA DIAGRAMA DE LA CALDERA

- 1 Caldera
- 2 Brida PR
- 3 Brida PS
- 4 Tubo intercambiador
- 5 Racor intercambiador
- 6 Prisionero M6x15
- 7 Prisionero M3x8
- 8 Casquillo roscado

## LEGENDE KESSEL-DIAGRAMM

- 1 Kessel
- 2 PR-Flansch
- 3 PS-Flansch
- 4 Wärmetauscherrohr
- 5 Anschluss Wärmetauscher
- 6 Bolzen M6x15
- 7 Bolzen M3x8
- 8 Gewindemuffe

## УСЛОВНЫЕ ОБОЗНАЧЕНИЯ БОЙЛЕРА

- 1 Бойлер
- 2 Фланец PR
- 3 Фланец PS
- 4 Трубка теплообменника
- 5 Фитинг теплообменника
- 6 Шпилька M6x15
- 7 Шпилька M3x8
- 8 Резьбовая втулка

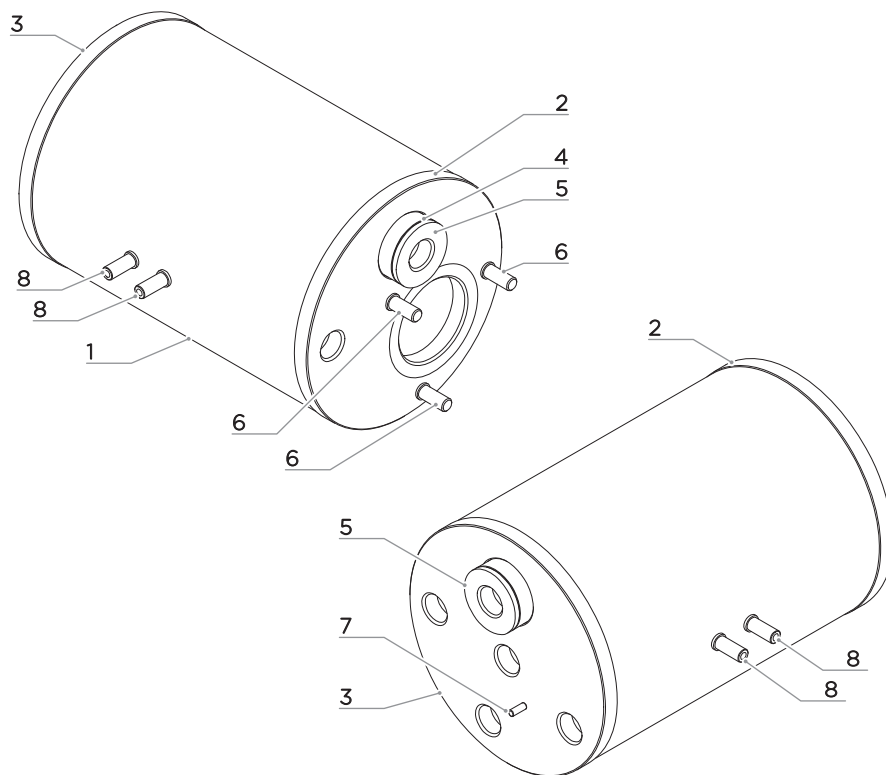

DATOS PROYECTO DIRECTIVA PED 2014/68/CE /  
KONSTRUKTIONS DATEN PED RICHTLINIE 2014/68/EG /  
ПРОЕКТНЫЕ ДАННЫЕ СОГЛАСНО ДИРЕКТИВЕ PED  
2014/68/CE

<b>Volumen</b> Volumen Объем	1.5 l
<b>TS</b>	130.5°C
<b>P.V.S.</b>	2,1 Bar 2,1 Бар
<b>PT</b>	3,2 Bar 3,2 Бар
<b>Fluido</b> Flüssigkeit Текучая среда	H <sub>2</sub> O

**DICHIARAZIONE DI CONFORMITÀ CE**  
*EC DECLARATION OF CONFORMITY*



**CONTI VALERIO S.r.l.**

Via Luigi Longo 39/41 – 50019 Sesto Fiorentino (FI) - ITALY

Dichiariamo sotto la nostra responsabilità, che il prodotto  
*Declare under our responsibility, that the product:*

**MACCHINA PER CAFFÈ MODELLO:**  
*COFFEE MACHINE MODEL:*

**PURA (M1GW) - PURA R (M1GWR) - PURA R AD (M1GWAD)**  
**COSTANZA (M1GDW) - COSTANZA R (M1GDWR) - COSTANZA R AD (M1GDWAD)**

**VERSIONE / VERSION: 120 / 230 V - 50 / 60 Hz**

**MATRICOLA DAL / SERIAL Nr. FROM : 0001-24**

Al quale si riferisce questa dichiarazione, è costruito in conformità alle direttive:  
*To which this declaration relates, following the provisions of the directives:*

**2006/42/EC - 2014/30/EU - 2014/35/EU - 2011/65/EU - 2012/19/EU - 2014/68/EU**

**(CE) No 1935/2004 - (CE) No 2023/2006 - D. M. 21/03/1973**  
**10/2011/CEE - 85/572/CEE - 82/711/CEE**

**EN 60335-2-15:2016 + A11:2018 + A1:2021 + A2:2021 + A12:2021**  
**EN 60335-1:2012 + AC:2014 + A11:2014 + A13:2017 + A1:2019 + A14:2019 + A2:2019 + A15:2021**  
**EN 62233:2008 + AC:2008**

autorizziamo la seguente persona a costituire il fascicolo tecnico:  
*we authorize the following person to compile the technical file:*

**Sig. Filippo Conti – Via Luigi Longo 39/41 – 50019 Sesto Fiorentino (FI) - ITALY**

Data Febbraio 2024  
*Date: February 2024*

**CEO**  
Filippo Conti



---

**CONTI VALERIO S.R.L.**

Via Luigi Longo 39/41 - 50019 SESTO FIORENTINO (FIRENZE) Italia

